

CAPTURE MAN II

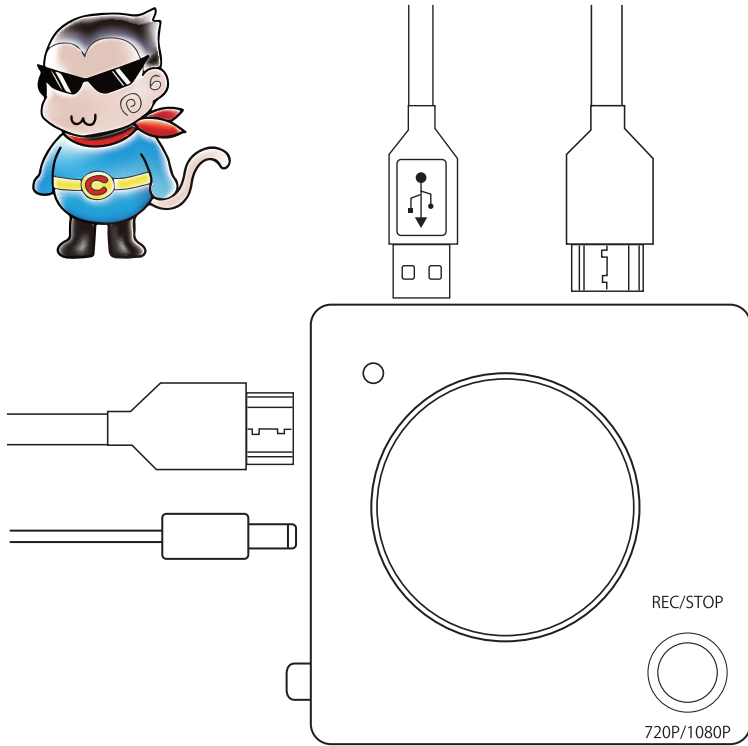

注意事項

この度は当社商品をお買い上げ頂きましてありがとうございます。
本書は製品を正しく使用頂く為に説明及び注意事項を記載しています。
必ず本書をお読みになってから製品の取り付け作業、ご利用を行って下さい。

本製品を取り付けにあたり、パソコン本体、及び周辺機器の取扱説明書を併せて参照下さい。
異臭・異音がする場合はただちに使用を止め、当社までお問い合わせ下さい。

本製品は精密機器です。本製品の落下、強い衝撃、静電気を与えないように作業して下さい。

本製品に触れる前に身体の静電気を取り除いて下さい。取り付けにあたりましては静電気の発生しにくい衣類を身につけ作業を行って下さい。
接続前に必ずパソコンデータのバックアップを行って下さい。

また、本製品は HDCP(コピーガード)がかかっているコンテンツの録画、分配表示は出来ません。

●目次

USB HDD を利用して録画する場合
接続方法 / 録画方法 ----- page2

パソコンを利用して録画する場合
接続方法 -----page3
ソフトウェアインストール -----page4
シリアル番号の入力方法 -----page7
アンインストール方法 -----page9

■下記のような場所での使用は必ず避けて下さい。
強い磁気の影響を受ける場所 / 静電気が発生する場所 / 振動を受ける場所 / 火気周辺、高温多湿、結露が発生する場所 / 直射日光を受ける場所 / 平らでない場所 / 漏電、漏水の可能性がある場所 / 電子機器の影響があつてはならない場所 (病院等) / その他、常識で考えられない場所でのご使用はお止め下さい。

本製品の故障又はその使用上生じた他製品の破損、損害及びデータ破損につきましては一切の保証は負いません。必ず付属のケーブルに異常がないかご確認頂くと共にデータバックアップを行って下さい。

特定の機器でのみ発生する不具合に関しましては保証対象外となります。本製品を廃棄する場合は、各地方自治体の条例に従って廃棄して下さい。最新情報は当社製品サイトにて更新情報があり次第、ご案内していく予定です。

●製品仕様

入力端子
・ HDMI
・ マイク (3.5mm ピンジャック)

出力端子
・ HDMI(分配方式)

録画形式 MP4 ファイル (H.264+AAC)
対応入力解像度 480i/576i, 480p/576p, 720p, 1080i, 1080p
※最高録画品質: 1080p 約 30fps
※録画データは 16:9 となります。

電源
・ AC アダプター: 入力 100-240V 50-60Hz 0.5A、出力 DC 5V 2A
寸法 約幅 80x 奥行き 80x 高さ 23mm(突起含まず)
重量 約 80g

●対応解像度 / フレーム

ハードウェア規格 最高入出力解像度 1920x1080 (60fps)

HDMI パススルー出力対応解像度
720 x 480 (30p) / 720 x 480 (60p) / 720 x 576 (30p) / 720 x 576 (60p)
/ 1280 x 720 (30p) / 1280 x 720 (60p) / 1920 x 1080 (30p) / 1920 x 1080 (60p)

●HDD

対応フォーマット FAT32 / NTFS
対応最大容量 2TB

●パソコンとの接続と対応 OS

Windows 10 / 8.1 / 7 (最新更新データを適用していること。)
接続 USB2.0

※本製品はスマートフォンからの映像外部出力 (MHL) はサポートしていません。

●製品付属品

本体
AC アダプター
micro USB ケーブル
HDMI ケーブル
シリアル No カード
説明書 兼 保証書 (本書)



※シリアル No の再発行は一切行って
おりません。
大切に保管して頂けますようお願い
致します。

■パソコンを使用する場合の接続方法

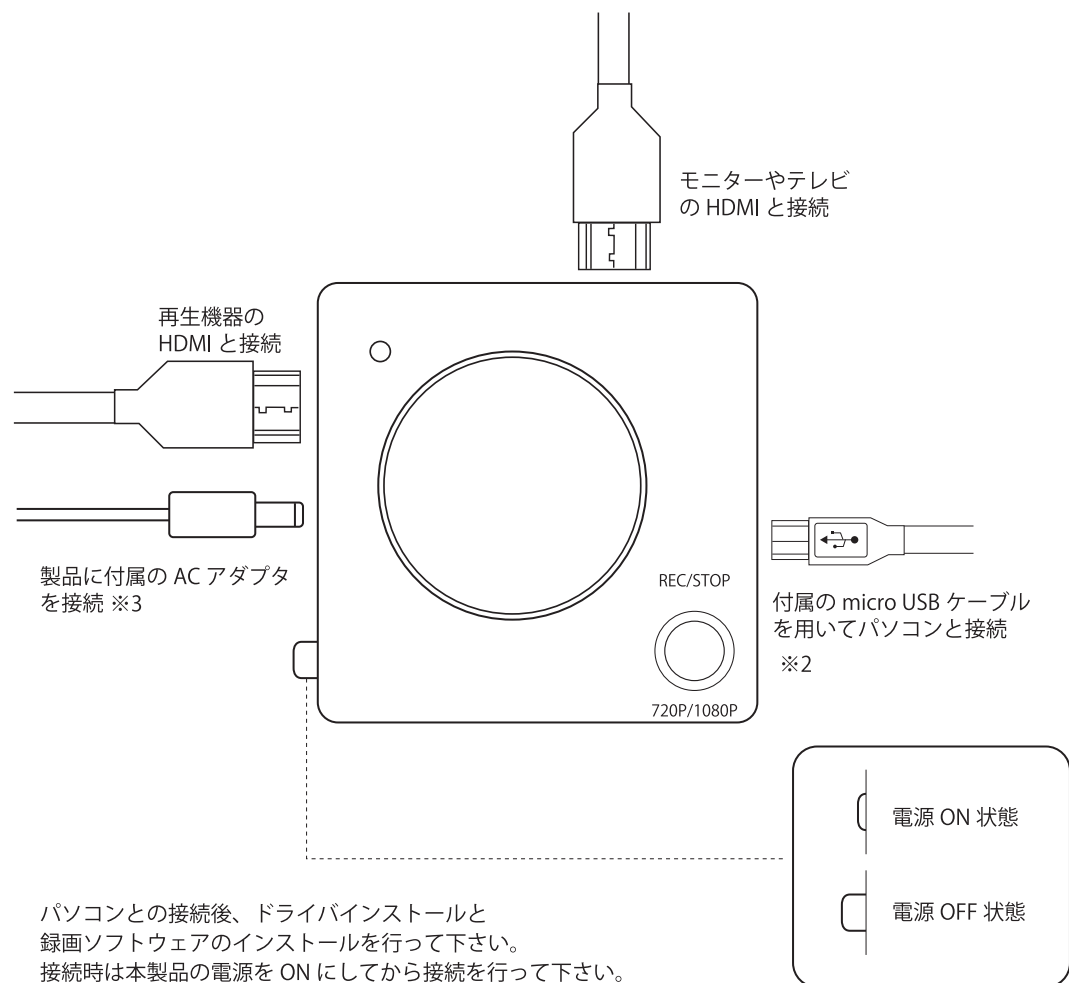

パソコンとの接続後、ドライバインストールと録画ソフトウェアのインストールを行って下さい。
接続時は本製品の電源を ON にしてから接続を行って下さい。

接続手順

1. 再生機器の HDMI と本製品を接続、モニターやテレビの HDMI を接続して下さい。
2. 次に製品付属の AC アダプタを接続して頂き、本製品の電源を ON にして下さい。
3. モニター又はテレビに画面が表示出来ているか確認下さい。
※表示出来ていない場合は映像信号に HDCP(コピーガード)が付加されている可能性がございます。
4. 付属の micro USB ケーブルを用いてパソコンの USB ポートと接続して下さい。

※1 / AC アダプタは必ず本製品に付属の物をご利用下さい。

※2 / 電源を ON にしてからパソコンとの接続を行って下さい。

※3 / コンテンツに HDCP(コピーガード)が付加されている場合は録画出来ません。

※4 / 対応フォーマットは FAT32 / NTFS となります。

※5 / 録画したファイルの日付はパソコン上の日付となります。

■動画に音声を入れる

パソコンと接続する場合、しない場合でもご利用頂けます。

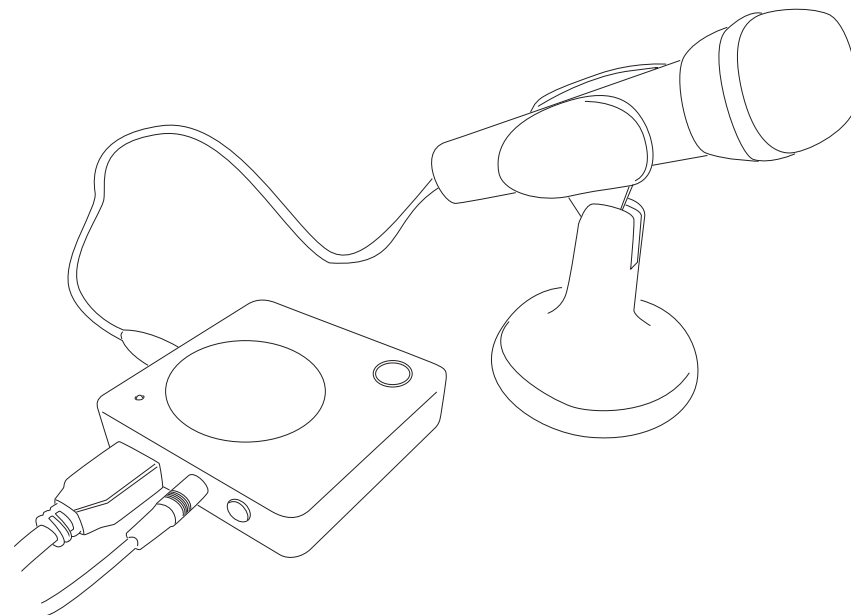

本製品の特徴として動画に簡単に音声を乗せる事ができます。
本製品の MIC 端子にマイクを接続した状態で録画をスタートして下さい。
ナレーションや動画の説明を入れたい事が出来ます。

※注意事項

マイク接続時はマイクが色々な音を拾う原因ともなりますので、ノイズが受けにくい静かな環境でご利用下さい。

※マイク音声のボリュームに関しては本製品側での調整は出来ません。

※マイクはコンデンサマイクをご利用下さい。

※ご利用頂けるマイクは 3 極端子のタイプをご利用下さい。

■キャプチャソフトウェアのインストール

http://www.area-powers.jp/product/usb_product/4580127692976/driver.zip

上記リンクよりダウンロード頂くか、SD-2WAYCUP2 の製品サイトより

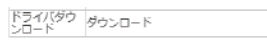

をクリックしてダウンロードを行って下さい。

ダウンロード頂きましたファイルは圧縮ファイルになりますので、データをフリーソフトで解凍してから操作を行って下さい。

※インストール時は体験版の状態となりますので 10 分までの録画しか行えません。

インストール後、シリアル番号の入力を行って下さい。(入力に関しては 6 ページを参照)

①

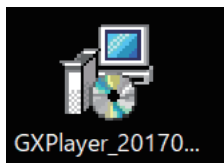

解凍後、上記のアイコンが出来ますのでダブルクリックして頂くとインストールを開始します。

②

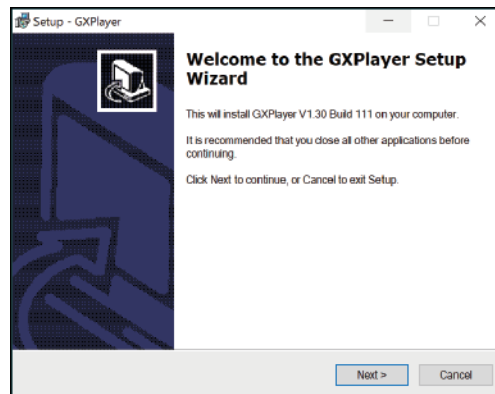

「NEXT」をクリックして下さい。

④

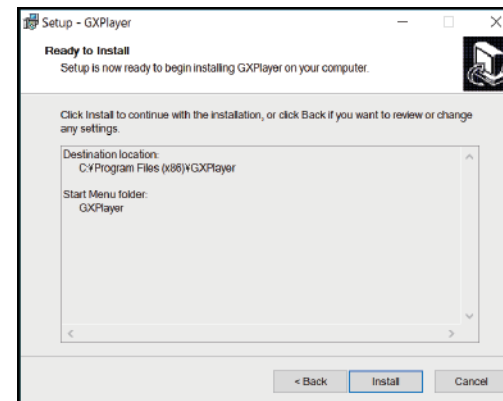

「install」をクリックして下さい。

③

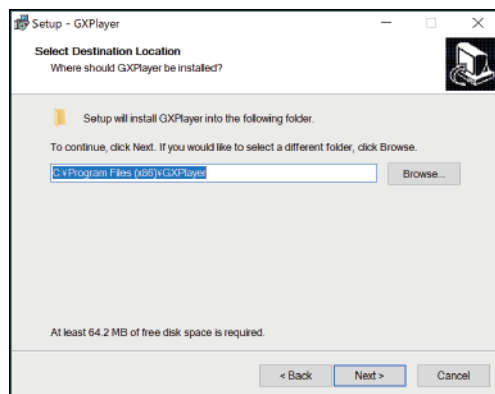

「NEXT」をクリックして下さい。

⑤

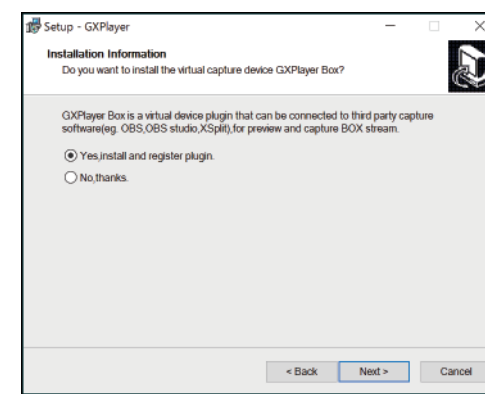

「NEXT」をクリックして下さい。

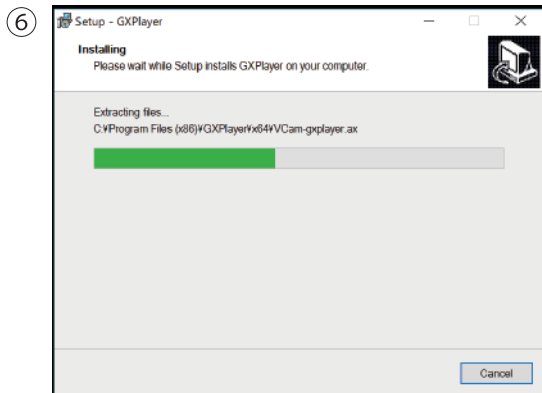

インストールが進みます。



「install」をクリックして下さい。



「Finish」をクリックして下さい。



インストールが終了しますとソフトが起動します。

最初にリモコンの説明が出ますが、本製品では使用しないので「OK」をクリックして閉じて下さい。

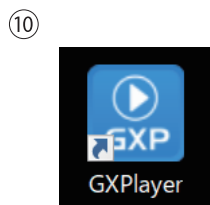

デスクトップには上記アイコンが作成されます。次回の起動時から、こちらをダブルクリックする事で起動できます。

シリアル番号の入力方法

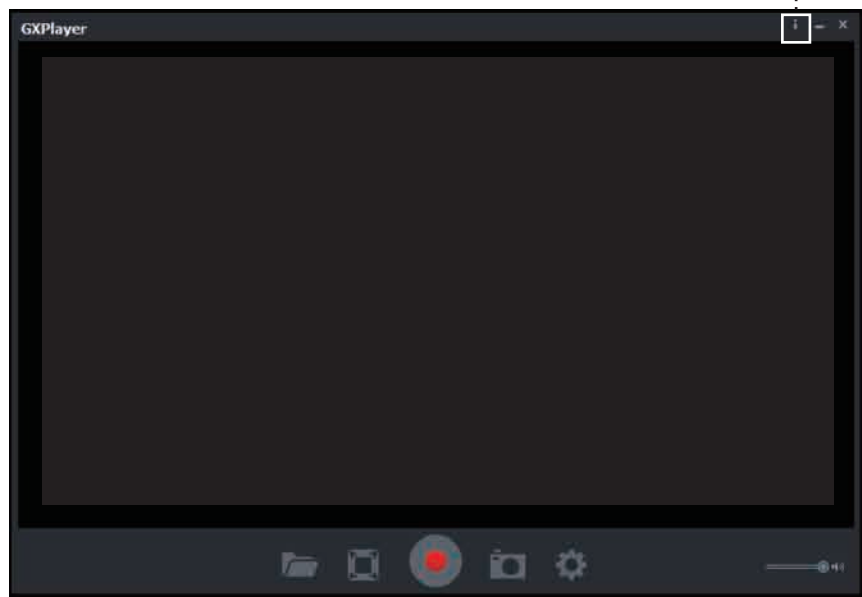

登録をクリックして下さい。



登録キー、シリアルカードに記載されている番号になります。

メールアドレス / 名前 / 登録キーを入力して「OK」をクリックして下さい。

○○○○○-○○○○○-○○○○○のように Code の部分には - も入れるようにして下さい。付属のシリアル番号を入力して下さい。

※メールアドレス、名前、登録キーは半角 / 英数字で入力して下さい。
※カタカナ / ひらがな / 漢字での入力には対応しておりません。

※注意

本ソフト GXPlayer は登録が完了するまでは録画制限があり 10 分しか録画が出来ません。

シリアル番号はパッケージ内部に入っていますカードに記載されています。

※再発行は一切行えませんので大切に保管して下さい。

ソフトウェアの操作

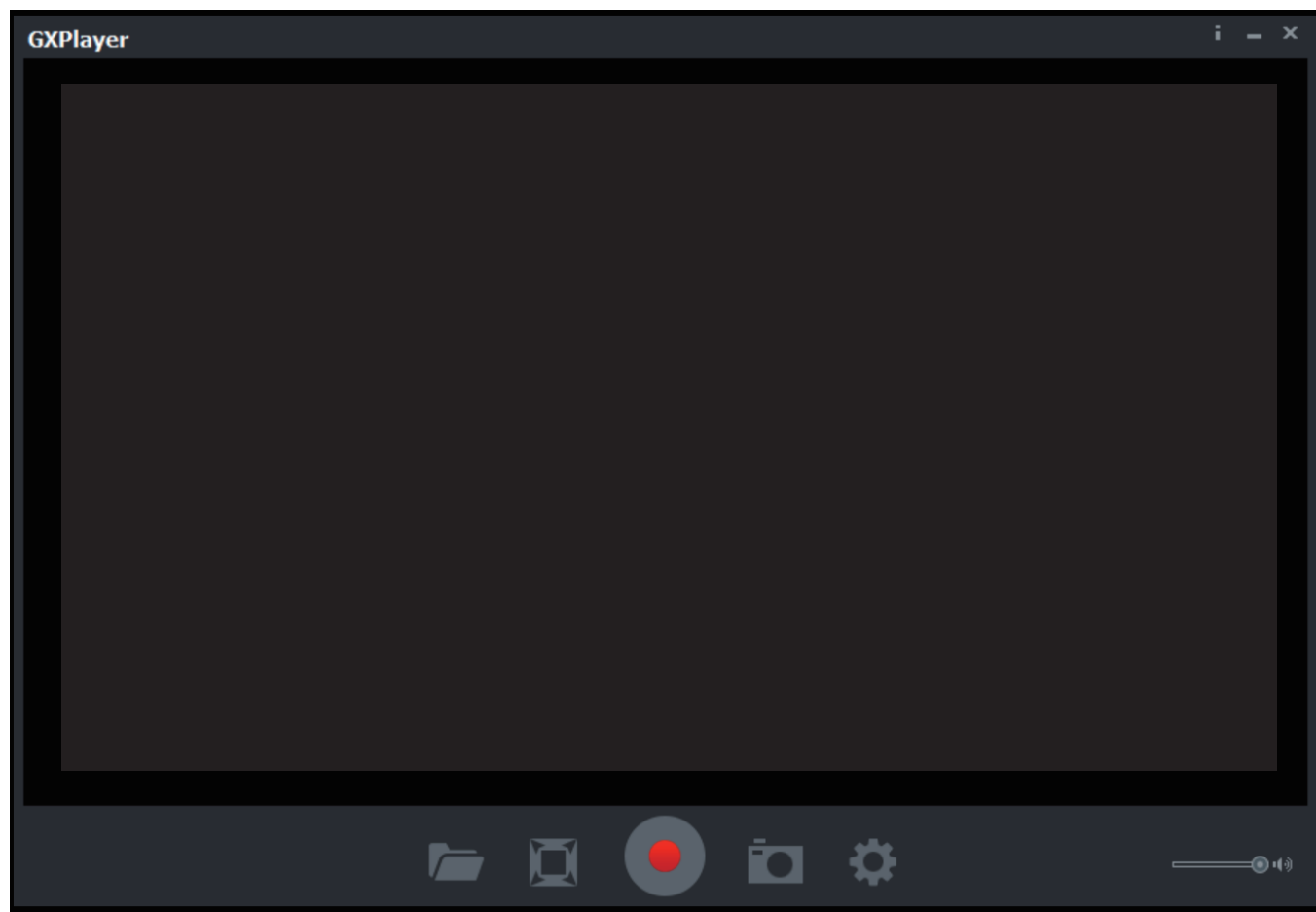

録画した動画 / 画像の一覧を表示します。



プレビューをフルスクリーンで表示します。
終了するには「Esc」キーを押して下さい。



録画ボタン。クリックすると録画をスタートします。
録画中はアイコンが  変更されます。

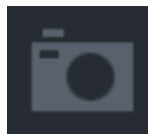

スクリーンショット。プレビュー表示されている画面の
静止画を撮ります。



セットアップを開きます。

録画中の表示

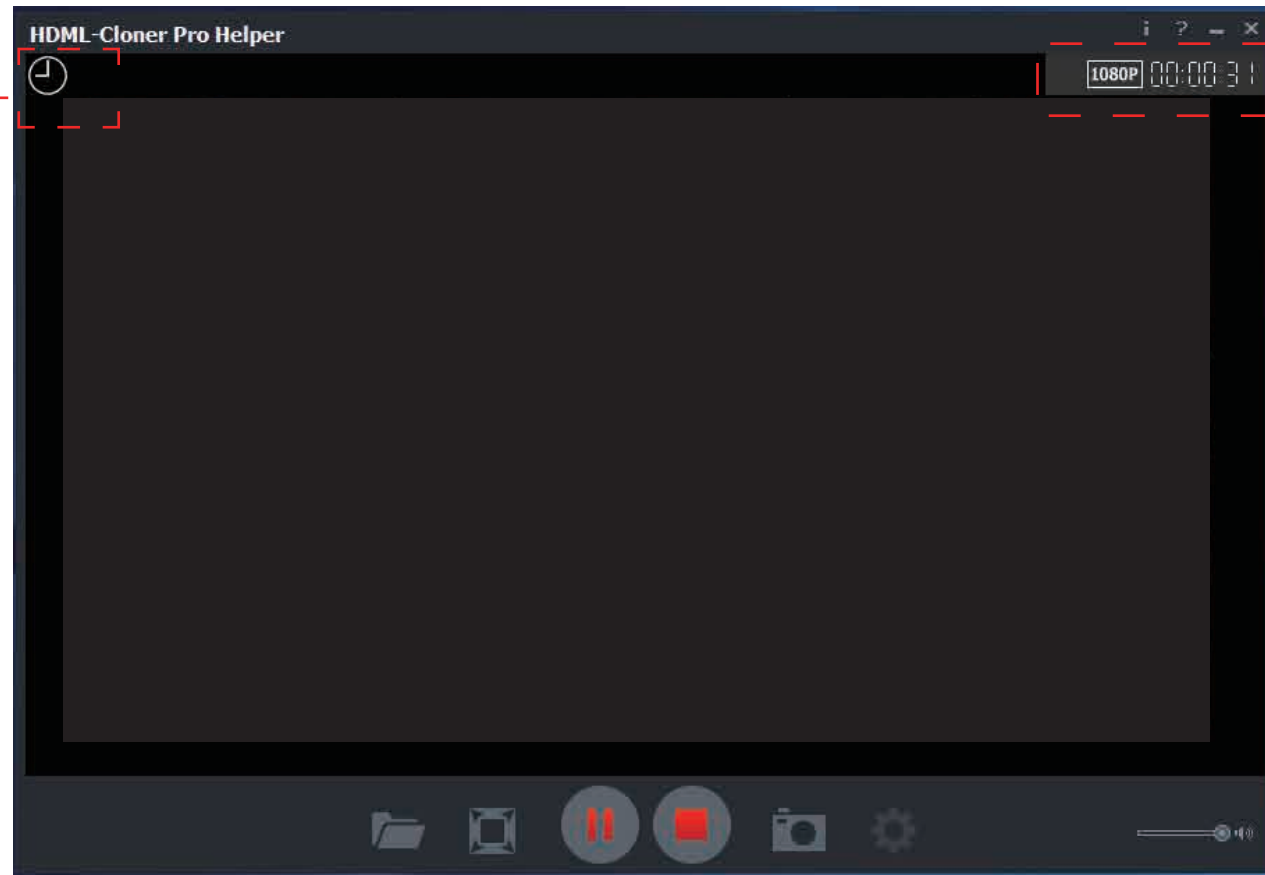

画面右上の表示はエンコードサイズと録画をスタートしてからの時間表示になります。



タイムスケジュール設定がされると左のアイコンが表示されるようになります。

動画と画像の一覧



アイコンをクリックした場合、下記のウィンドウが表示されます。

動画と画像の切替

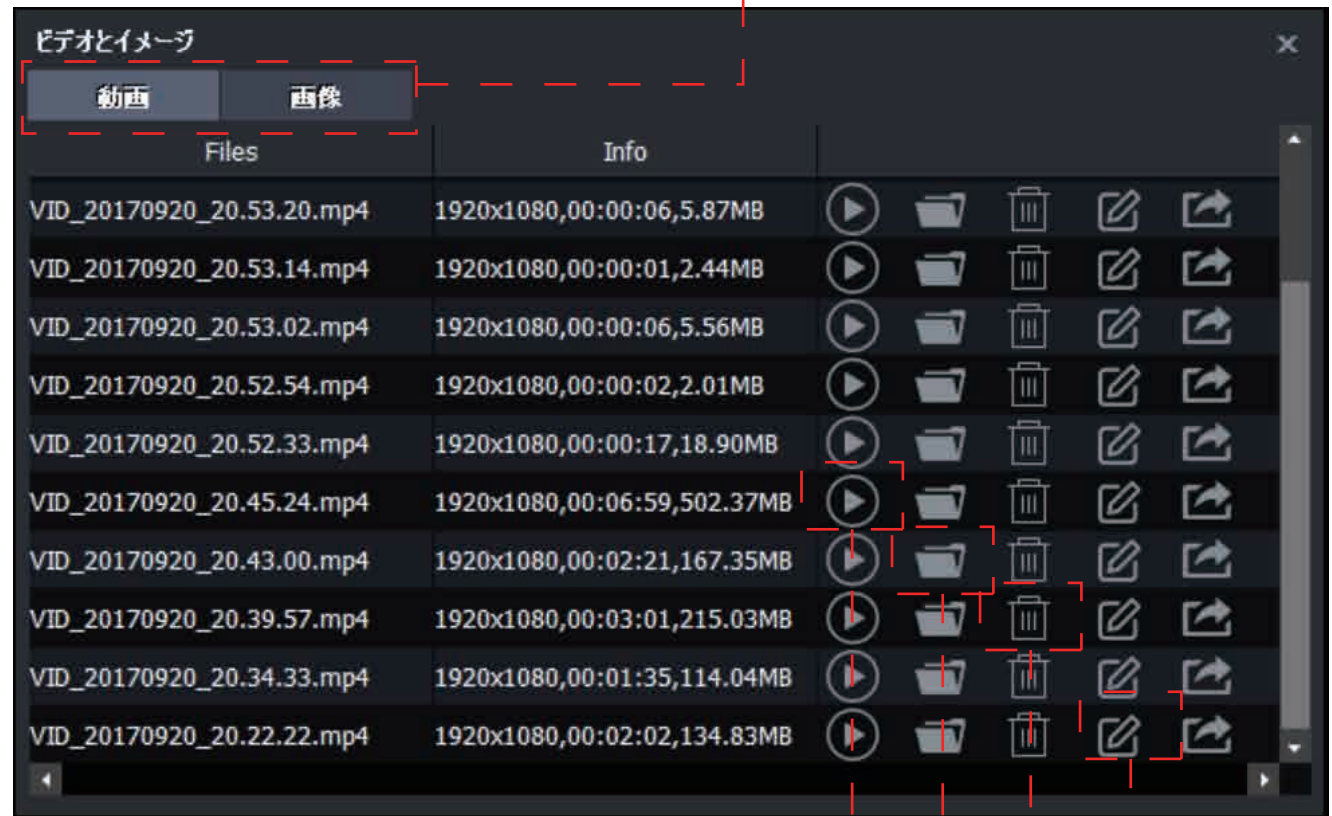

ファイルを再生します。

保存フォルダを開きます。

ファイルを削除します。

名前の変更をします。

セットアップの設定

セットアップ

エンコードサイズ: 1080P(30HZ)

エンコードビットレート: 10Mbps

ビデオレンダリング: Video Mix Render9

開始/停止 録画 ショートカット: F5

MP4フォーマット: MP4 (H264, AAC)

言語: Japanese

録画ファイル保存先: Japanese, English, Japanese, Simplified Chinese, Traditional Chinese 生成

最大録画時間になったら自動停止: 0 時間 0 分
(0時:0分設定は録画に制限時間を設けません)

プログラム収録

OK キャンセル

※言語の選択が必要な場合は上記より English 等を選択して下さい。

エンコードサイズ

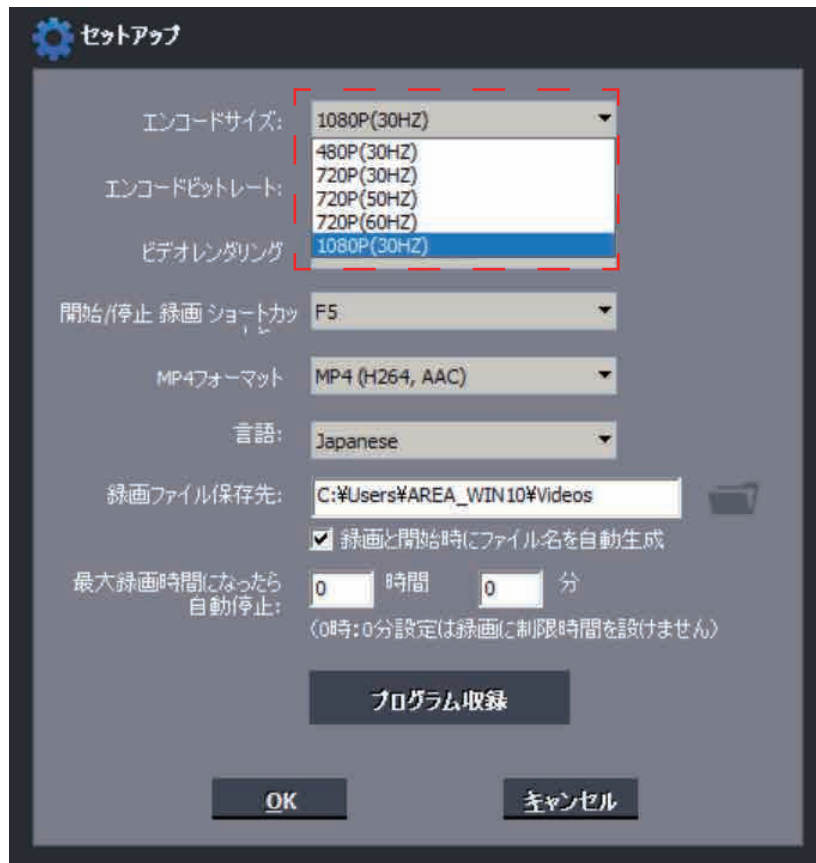

480P(30HZ)
720P(30HZ)
720P(50HZ)
720P(60HZ)
1080P(30HZ)
から選択可能です。

エンコードビットレート



18Mbps
15Mbps
12Mbps
10Mbps
8Mbps
6Mbps
から選択可能です。

※エンコードサイズ/エンコードビットレートは共に数値が高い方がより動画が滑らかになりますが同時に録画データを肥大化させ、大きな処理性能を求めます。

ビデオレンダリング

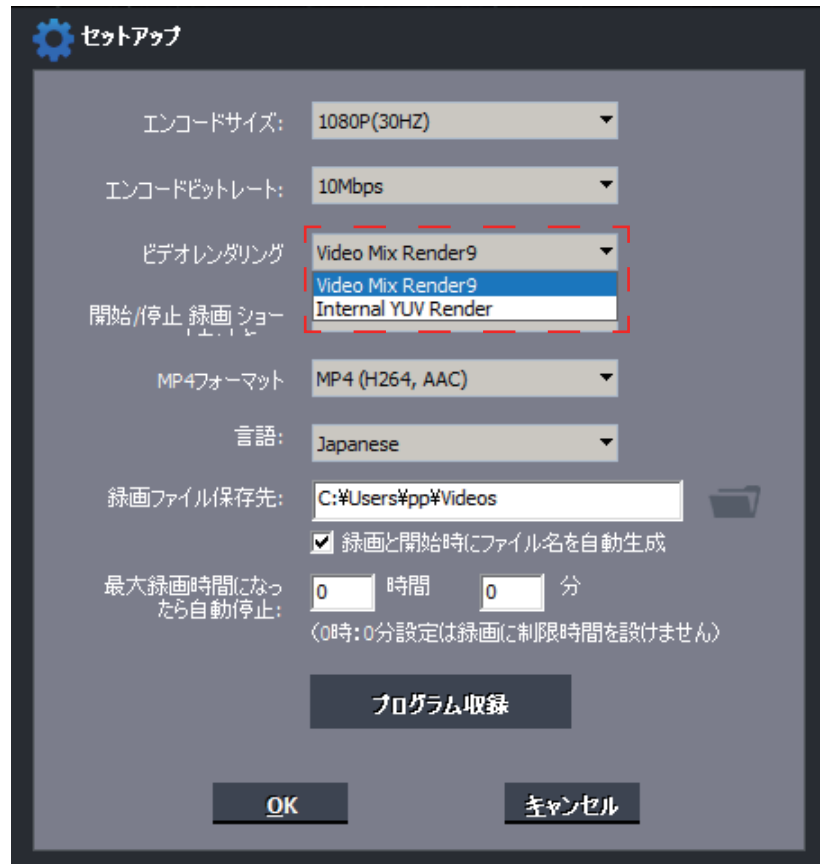

Video Mix Render9 又は Internal YUV Render から選択可能です。

本製品では Video Mixing Renderer (VMR) フィルタをメインでご利用下さい。

Internal YUV Render は Direct X9 以前の自体に用いられていたフィルタになります。

MP4 フォーマット

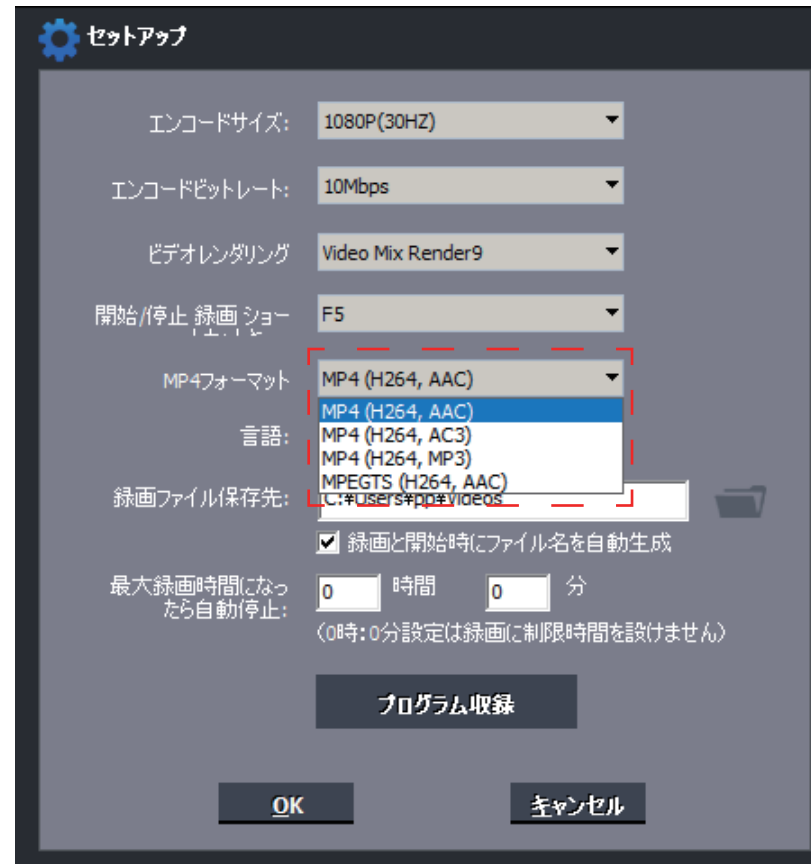

MP4(H264,AAC) / MP4(H264,AC3) / MP4(H264,MP3) / MPEGTS(H264,AAC) から選択可能です。

プログラム収録 (タイムスケジュール設定)

セットアップ

エンコードサイズ: 1080P(30HZ)

エンコードビットレート: 10Mbps

ビデオレンダリング: Video Mix Render9

開始/停止録画ショー: F5

MP4フォーマット: MP4 (H264, AAC)

言語: Japanese

録画ファイル保存先: C:\Users\pp\Videos

録画と開始時にファイル名を自動生成

最大録画時間になったら自動停止: 0 時間 0 分
(0時:0分設定は録画に制限時間を設けません)

プログラム収録

OK キャンセル

プログラムを開く

毎日 日付

タイマー 1: 開始時間 収録 分

タイマー 2: 開始時間 収録 分

タイマー 3: 開始時間 収録 分

タイマー 4: 開始時間 収録 分

時間は24時間フォーマット、例えば19時30分

OK キャンセル

こちらはタイムスケジュールを組む事が可能です。
注意としてはソフトウェアを終了してしまうと自動で起動はしませんので、
デスクトップ上で邪魔な場合は最小化して下さい。
また、時間はご利用パソコンの時間設定に依存しますので予め設定がおか
しくなっていないかご確認下さい。

アンインストール方法 (Windows10)



「スタートボタン」を右クリック
して下さい。

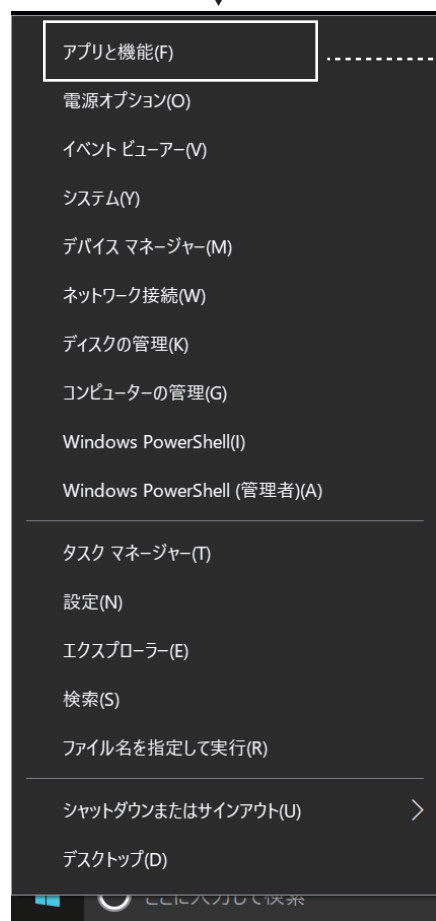

表示されるプルアップ表示の中から
「アプリと機能」を選択して下さい。

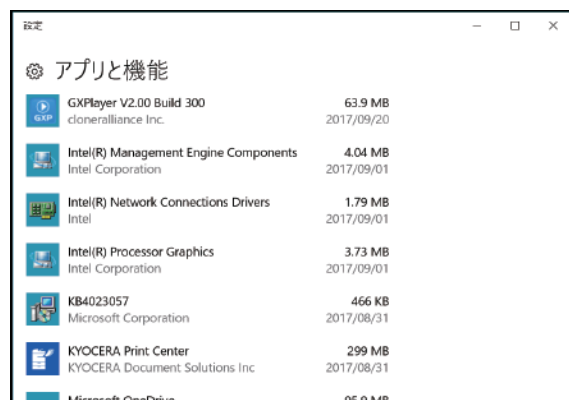

ウィンドウをスクロールしていくと
インストールされているソフトが
表示されます。



このなかから「GXPlayer V2.00 Build300」
をクリックして下さい。
そうするとアンインストールが表示されます。

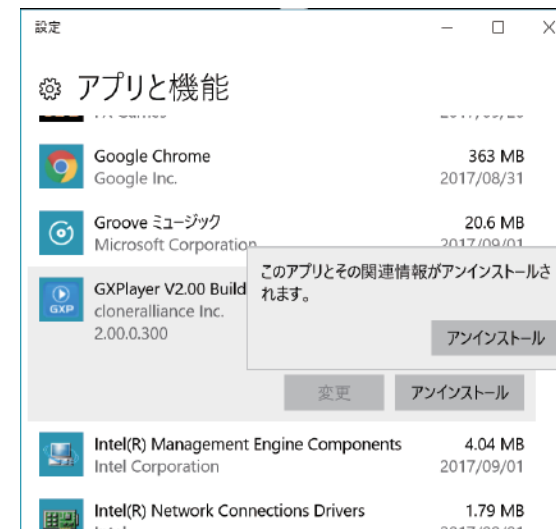

「アンインストール」をクリックすると再度
確認の表示が出ますので問題がなければ
再度クリック頂き実行して下さい。

