

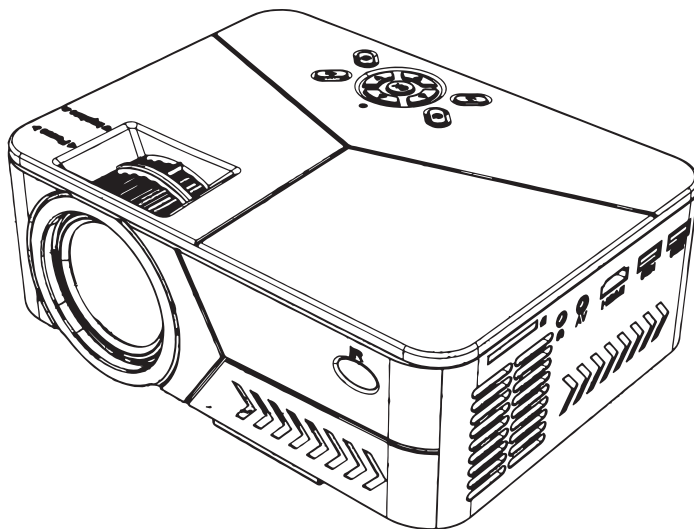

# WIFI PROJECTOR

## PJHD03



## ■安全にお使い頂く為に

この度は当社製品をお買い上げ頂きましてありがとうございます。  
本書は製品を正しくご使用頂く、使用方法 及び 注意事項を記載しています。  
必ず本書をお読みになってから製品の取付作業、使用を行ってください。



下記記載内容をお守りください。

火災、感電、故障、怪我の原因になります。

■レンズは本製品のレンズカバー以外の物で塞がないでください。  
動作中にレンズカバー以外の物でレンズを塞いだり、光をさえぎる事でその物が高温になり、破損や火災の原因となります。

■プロジェクターの内部に金属類や燃えやすい異物を挿し込んだり、落とさないでください。火災、感電の原因となります。  
万一、異物がプロジェクター内部に入った場合は電源を切り、ACアダプタをコンセントから抜いて頂き、弊社までご連絡ください。

■プロジェクターのレンズを覗かないでください。  
強い光が投写されていますので、目を痛める原因になります。

■本製品は精密機器です。分解、改造は決して行わないでください。  
また、本製品の故障又は、その使用上に生じた他製品の破損、損害、及びデータ破損に関しましては一切の責任を負いません。

■本製品は室内用、家庭用になります。  
屋外や、高温多湿な場所に設置しないでください。  
振動や衝撃が加わる場所には設置しないでください。

■下記のような場所でのご使用は必ず避けてください。  
強い磁気の影響を受ける場所 / 静電気が発生する場所 / 平らでない場所 / 漏電、漏水の可能性のある場所 / 直射日光を受ける場所 / 電子機器の影響があつてはならない場所 (病院等) / その他、常識で考えられない場所での使用はお止めください。

■異臭、異音がする場合はただちにご利用を中止し、当社までお問い合わせください。

■本製品を廃棄する場合は、各自治体の条例に従って廃棄してください。  
最新情報は当社製品サイトにて、ご案内予定です。

## 無線接続 (ワイヤレス) の必須条件

### ■iPhone / Mac で接続する場合

Airplay が利用可能なこと。

機器以外に自由な接続が可能な 2.4G WiFi 環境

※WiFi 環境がゲストポートしか利用できない場合はご利用いただけません。

### ■Windows / Android 機器にて接続する場合

機器が WiFi 接続機能を持っており、Miracast 機能をサポートしていること。

## ■製品仕様

型番	PJHD03B
入力解像度	フルHD(1080P)対応
出力解像度	1280 × 720 相当
対応アスペクト比	16:9 / 4:3
明るさ	2500ルーメン (180ANSIルーメン)
レンズ	ガラスレンズ 3 枚 直径57mm大型レンズ、 焦点F125、多層反射防止コーティングガラス
コントラスト	1500:1
LED寿命	約50000時間
投影距離	1.55-5.2m
投影対応サイズ	36-150インチ相当
投影チルト調整	高さ15度
ファンノイズレベル	約25dB
対応言語	日本語、英語、中国語 切替対応
ワイヤレス	IEEE802.11b / g / n (2.4Gシングル)
インターフェース	HDMI / USB1 / USB2 / ビデオ(RCA) / PC(VGA) / 3.5mmイヤホン出力
スピーカー	モノラル(4Ω 3W)
画像ファイル形式	JPEG / PNG / BMP / GIF
再生映像ファイル形式	AVI形式 (H.264,Xvid,MPEG-2,MPEG-4), MP4形式 (H.264,MPEG-4), MKV形式 (H.264,MPEG-4,MPEG-2) MPG形式 (MPEG-4,MPEG-2)
再生音声ファイル形式	AAC / MP3
USB対応フォーマット	NTFS / FAT32 / FAT16 ※exFATには非対応です。
本体サイズ	204mm×153mm×82mm
本体重量	963g
動作環境	室温0-40度、湿度 20 - 80%、海拔2,000m以下
付属品	AC電源アダプタ リモコン / ミニ三脚 説明書 兼 保証書(本書) コンボジット接続用ケーブル

## ■付属品一式

本体

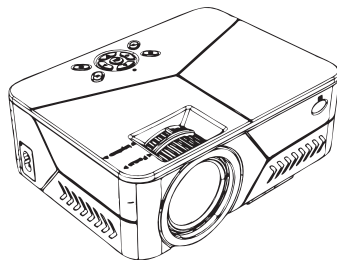

コンボジット接続用ケーブル



説明書(本書)  
AC電源アダプタ



リモコン



ミニ三脚



※リモコンには単4電池2本  
が必要です。  
本製品には付属していません  
ので別途ご用意ください。

※本製品は家庭用になります。業務用として使用しないでください。  
※対応形式ファイルでも一部再生出来ない動画や音声があります。  
※3D映像には対応していません。  
※有線によるビデオ接続には付属の変換ケーブルを使用します。

■各部

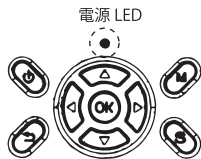
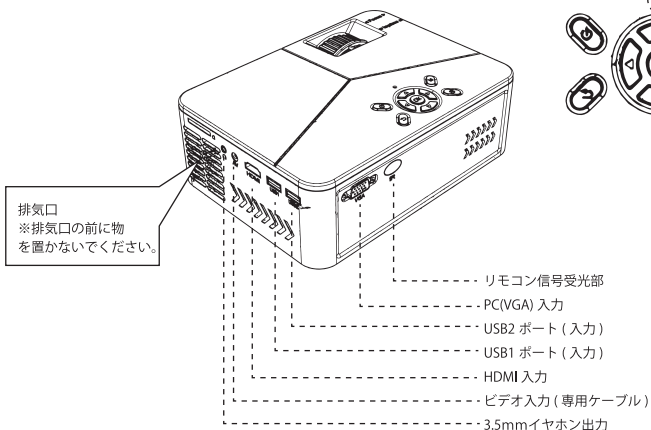
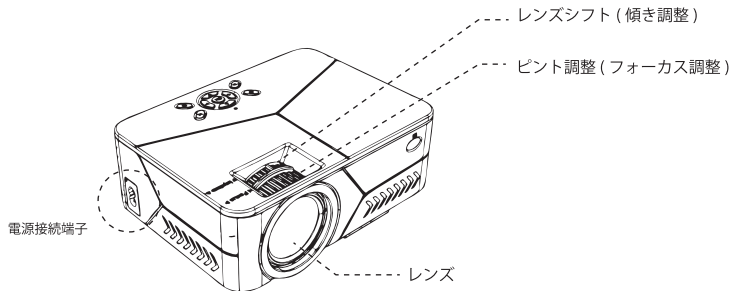

接続手順

①付属の AC アダプタを本体に接続します。

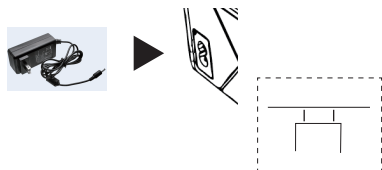

②AC アダプタをコンセントに接続します。

電源ボタンが赤色に光ります。

※LED が青色に光りますが、暫くすると赤色になります。



③電源ボタンを押します。

電源 LED が青色になり、ファンが回り始めます。



④映し出された映像をスクリーンに映します。

⑤ピント調整 / レンズシフトで調整します。



## ■高さ調整

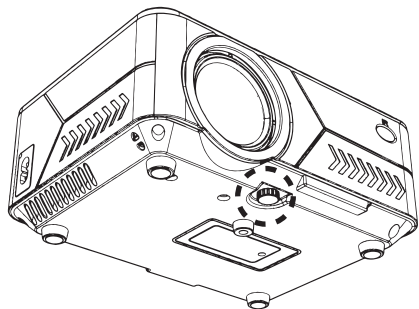

本製品には底面センター前方に高さ調整用のネジがあります。  
反時計まわりに回して頂くと、ネジが伸びますので最大 15 度  
角度をつける事が可能です。

※最後までネジを回しますと外れますのでご注意ください。

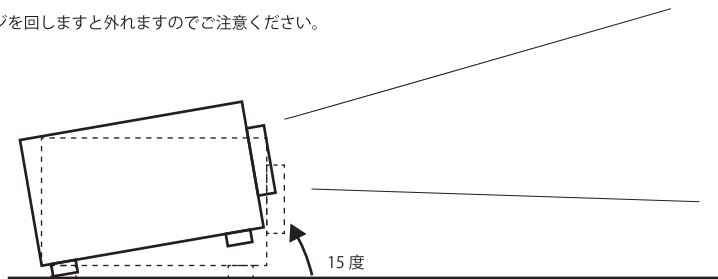

## ■レンズシフトとピント調整

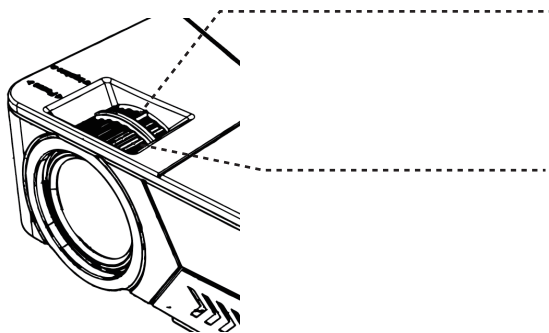

### レンズシフト

本体を斜めに高さ調整を行った場合に投影された映像が台形になります。  
この時、こちらで映像を正方形に調整する事が可能です。  
※調整を行う事で映像に歪みが生じる事がございます。

### ピント調整

文字や映像がぼやける場合はこちらで調整する事が可能です。  
※回す時はゆっくりと回してください。

※レンズシフトを使用している場合はピント調整を頂いても画面センターしかピントが  
合わなくなります。  
これは製品の仕様となります。

※ミラー対照モード(リバース)は page7 設定より確認してください。

■リモコン操作

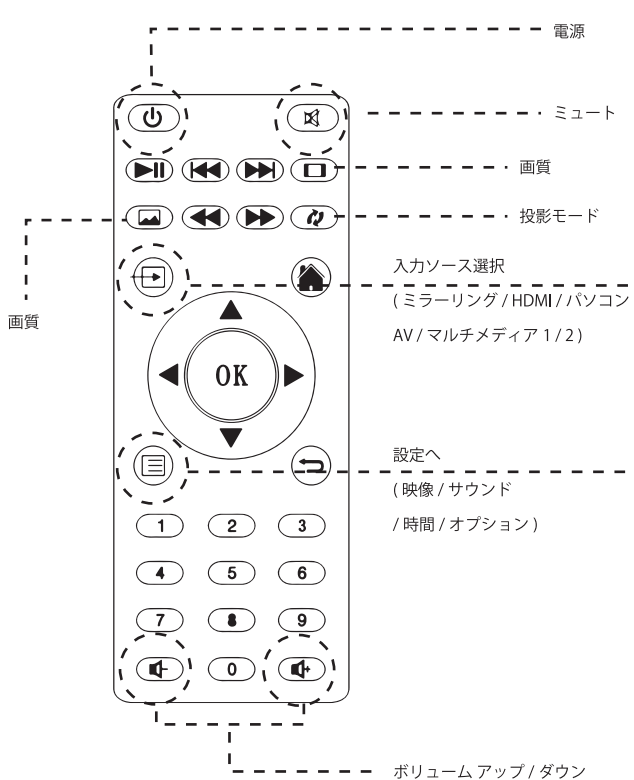

## ■入力ソース選択画面



- ・HDMI → HDMI 入力時にこちらを選択してください。
- ・VGA → VGA 入力時にこちらを選択してください。
- ・AV → コンポジット入力時にこちらを選択してください。

- ・マルチメディア 1
- ・マルチメディア 2

USB1 のポート 又は USB2 のポートに USB デバイスを接続時にこちらを選択してください。

- ・ミラーリング
- WiFi 接続用画面に切り替わります。  
WiFi 接続は page8 へ



※マルチメディア選択時のみこちらの画面に切り替わります。

左上に「デバイス無し」と表示されている場合は機器が認識されていません。※1 表示は機器が認識されますと USB2.0 の表示がです。※2

再生したいファイルを選択してください。  
対応フォーマット / 対応ファイル形式 は Page2 の製品仕様 一覧をご確認ください。

※1 USB バスパワー駆動の機器で認識されない場合は電力不足が考えられます。  
供給電力は 5V / 500mA になります。

※2 本製品は USB2.0 までの対応となります。USB3.0 を接続頂いても表示は USB2.0 になります。

## ■設定画面

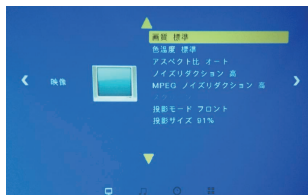

### ○映像

画質 --- 標準 / ソフト / ユーザー / ダイナミック

色温度 --- 標準 / 暖色 / ユーザー / 寒色

アスペクト比 --- オート / 4:3 / 16:9

スクリーン

色の範囲 オート

投影モード --- フロント / リア 天吊り / フロント 天吊り / リア

投影サイズ --- 75% ~ 100%

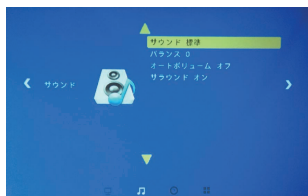

### ○サウンド

サウンド --- 標準 / 音楽 / 映画 / スポーツ / ユーザー

バランス --- -50 ~ +50 ※

オートボリューム --- オン / オフ

サラウンド --- オフ / オン / サラウンド

※本体のスピーカーはモノラルの為、効果はありません。  
ヘッドフォン出力をご利用の場合にご利用ください。  
バランス「0」が左右のバランスがとれた状態です。



### ○時間

スリープタイマー --- オフ / 2時間 / 4時間 / 8時間

オートスリープ

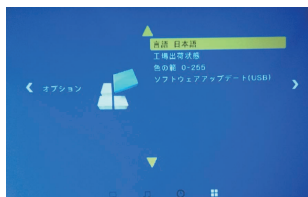

### ○オプション

言語 --- 日本語 / English / 中国語 ※その他の言語にも切替可能ですがサポート外となります。

工場出荷状態 --- 工場出荷状態に全ての設定を戻します。

ソフトウェアアップデート --- 本製品のファーム更新が必要な時に使用します。

パワー オン / オフ / 最終



## ■iPhone / iPad / Mac と WiFi 接続する場合

最初にプロジェクターの電源を入れて、ミラーリング用の画面を表示してください。

**接続状況**

**■ iPhone / iPad / Mac と接続する場合**

- WiFiの接続状況は上段の **[DEVICE]** を押し接続してください。
- パスワードは上段の **[PIN]** の番号を入力してください。
- ブラウザを立ち上げ上段の **[IP]** のアドレスを入力してください。
- WiFi AP をタップし、Scan をタップしてください。ご利用のWiFiを選択し、Connect してください。
- WiFiのパスワードはルーターの設定となります。
- ご利用の端末のWiFiを3で選択した同じWiFiに接続してください。
- 最後に画面ミラーリング (Air Play) から **[DEVICE]** を選択して頂く并表示されます。

**■ Android スマートフォン / Windows PC と接続する場合**  
(Miracast 機能を搭載していない機器ではご利用いただけません。)

- 端末から Miracast 機能にて接続をお願いします。
- [DEVICE]** 名と同じ表示名を選択してください。

※Miracast は商標です。メーカーによっては独自の名称で記載されている場合がございます。  
※Windows では Miracast で接続した際にセカンドモニターのような状態になります。

※接続する WiFi ネットワーク (ゲストネットワーク) がゲストポート設定になっている場合はご利用いただけません。  
ゲストポート (ゲストネットワーク) の解除または確認方法はご利用ルーターのメーカーにお問い合わせください。

**AREA**  
PJHD03 シリーズ

1 ～ 5 の手順はプロジェクターに WiFi を登録する為の手順となります。  
次回以降は必要ありませんので 6 の操作で接続が可能となります。

※本製品は、2.4G Hz の WiFi でご利用頂けます。

※異なる WiFi 環境で接続する場合は再度設定が必要となります。

※接続する WiFi ネットワークがゲストポート (ゲストネットワーク) 設定になっている場合はご利用いただけません。

ゲストポート (ゲストネットワーク) の解除または確認方法はご利用ルーターのメーカーにお問い合わせください。



1.AR-PJHD03 を WiFi から選択してください。  
※表示名は変更される場合がございます。



2. パスワードは表示画面左上の **[PIN]** 番号を入力してください。  
( 例 12345678 )

**接続状況**

**■ iPhone / iPad / Mac と接続する場合**

- WiFiの接続状況は上段の **[DEVICE]** を押し接続してください。
- パスワードは上段の **[PIN]** の番号を入力してください。
- ブラウザを立ち上げ上段の **[IP]** のアドレスを入力してください。
- WiFi AP をタップし、Scan をタップしてください。ご利用のWiFiを選択し、Connect してください。
- WiFiのパスワードはルーターの設定となります。
- ご利用の端末のWiFiを3で選択した同じWiFiに接続してください。
- 最後に画面ミラーリング (Air Play) から **[DEVICE]** を選択して頂く并表示されます。

**■ Android スマートフォン / Windows PC と接続する場合**  
(Miracast 機能を搭載していない機器ではご利用いただけません。)

- 端末から Miracast 機能にて接続をお願いします。
- [DEVICE]** 名と同じ表示名を選択してください。

※Miracast は商標です。メーカーによっては独自の名称で記載されている場合がございます。  
※Windows では Miracast で接続した際にセカンドモニターのような状態になります。

※接続する WiFi ネットワーク (ゲストネットワーク) がゲストポート設定になっている場合はご利用いただけません。  
ゲストポート (ゲストネットワーク) の解除または確認方法はご利用ルーターのメーカーにお問い合わせください。

**AREA**  
PJHD03 シリーズ

3. 接続する端末のブラウザを立ち上げプロジェクト画面上記 **IP** のアドレスを入力してください。

例) 192.168.1.1

注意 .ドットも忘れず入力してください。



正常に入力出来るとこちらの画面になります。

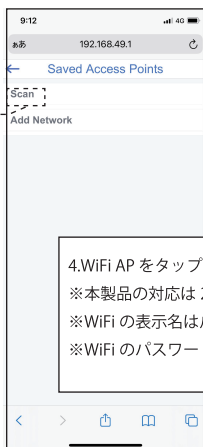

4.WIFI AP をタップし、Scan をタップしてください。ご利用の WiFi を選択し Connect してください。  
※本製品の対応は 2.4GHz となります。  
※WiFi の表示名はルータの機種により異なります。  
※WiFi のパスワードはルータの設定となります。

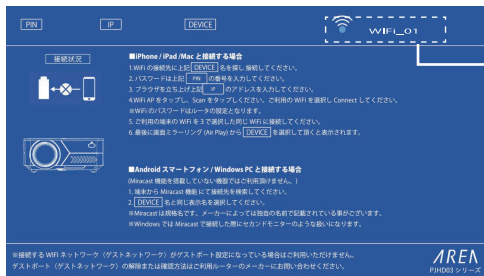
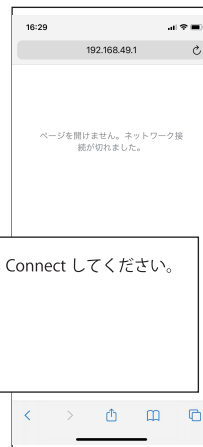

Conect が成功しますと一旦、ネットワークが切れます。プロジェクトターの画面に WiFi の名前が表示されます。プロジェクトターに WiFi が登録されます。

ここまでの作業はネットワーク環境や設定が変わらなければ必要ありません。

5. 次に端末の WiFi 接続を 3 で選択した同じ WiFi に接続してください。

既にここまでの設定を行って頂いている場合。  
同じネットワーク内にいる iPhone や Mac でご利用の場合はここまでの設定は必要ありません。

例

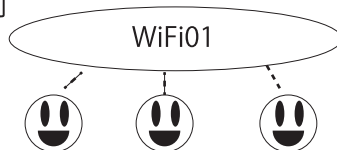

家族 3 人で同じ WiFi を使用しており、尚且つ 3 人とも iPhone の場合。

1 人が 1～5 の設定済みの場合、他の方は 6 番からの操作で映像を出力する事が可能です。

※他の方が出力中ではご利用頂けません。

6. 最後に画面ミラーリング (Air Play) から AR-PJHD03 を選択して頂くと表示されます。

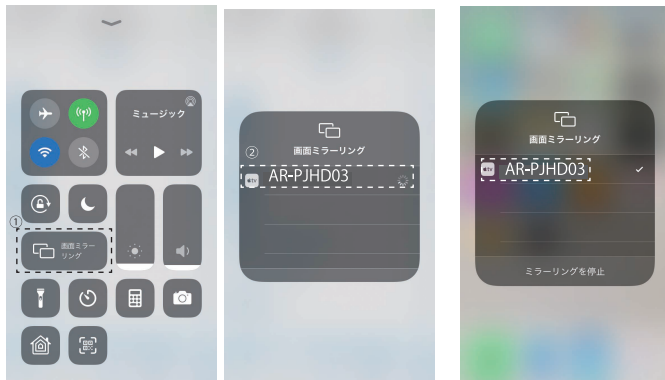

コントロールセンターにて

①画面ミラーリングをタップしてください。

表示の中より

②AR-PJHD03 をタップしてください。

画面表示が出来ましたら一度「ミラーリングを停止」をタップしてください。

※接続する WiFi ネットワーク (ゲストネットワーク) がゲストポート設定になっている場合はご利用いただけません。

ゲストポート (ゲストネットワーク) の解除または確認方法はご利用ルーターのメーカーにお問い合わせください。



## Windows 11 / 10 パソコンとの Miracast (ミラキャスト) 接続 設定 (※Miracast 機能がないパソコンではご利用できません。)

最初にプロジェクターの電源を入れて、  
下記ミラーリング用の画面を表示してください。

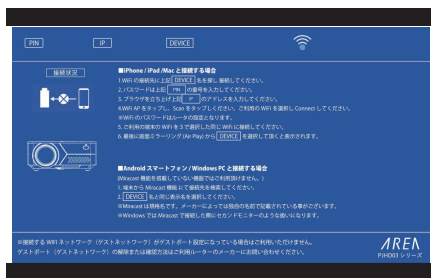

次にパソコン側を起動します。

## Windows 11 / 10 パソコンとの Miracast (ミラキャスト) 接続 設定

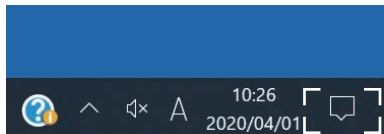

起動したデスクトップ画面のタスクバー右端にあるアクションセンターアイコンをクリックします。  
もしアイコンが見つからない場合はショートカットキー「Windows キー + A」でもアクションセンターを開くことができます。



キー + A キー



アクションセンターが開いたら「接続」パネルをクリックします。

「接続」パネルが見つからない場合は「展開」をクリックしてみてください。

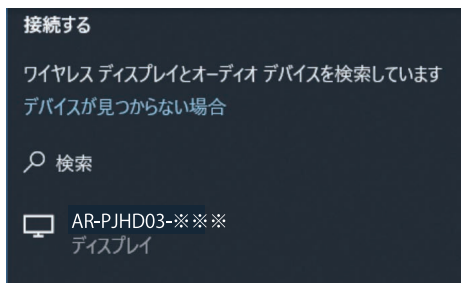

「検索」を行って頂き、AR-PJHD03 を選択してください。

※接続には時間がかかる事がございます。

※接続出来ない場合

- ・ご利用のパソコンが Miracast に対応しているかご確認ください。
- ・VGA のドライバファームウェアを最新にアップデートする事をお試しください。

## Windows モニター画面の切替

※Miracast 接続時

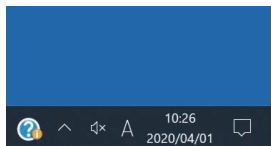

タスクバーにあるアクションセンターアイコンをクリックします。  
もしアイコンが見つからない場合はショートカットキー「Windows キー + A」  
でもアクションセンターを開くことができます。

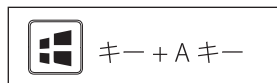

アクションセンターが開いたら「表示」パネルをクリックします。  
「接続」パネルが見つからない場合は「展開」をクリックしてみてください。  
ショートカットキー「Windows キー + P」でも表示パネルを開くことができ  
ます。

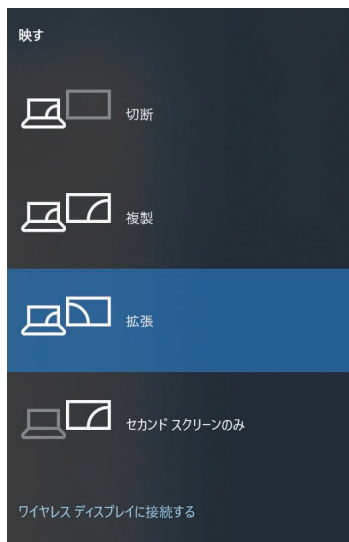
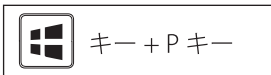

切断、複製、拡張、セカンドスクリーンのみ  
から表示を変更して頂くことが可能です。

#### ■レンズの清掃につきまして

レンズを清掃する場合はカメラ用のブローワーを使用してほこりやゴミを取り除いてください。

ふきとる場合は市販のレンズ用クリーニングクロス(布)を使用してください。その際、レンズを傷つけないように十分注意してください。

※ガラス用クリーナー等は決して使用しないでください。

表面を侵食し、光度低下や画質劣化の原因となります。

#### FAQ

映像が投射されない場合

1. レンズキャップを外しているか確認してください。
2. ACアダプタをコンセントに接続し、本製品に接続されているか確認してください。
3. 電源ボタンのLEDが青になっているか確認してください。

ピントが合わない。

適切な距離に配置してください。本製品の投射距離は 1.55-5.2m になります。

パソコンの映像が映らない

1. 本製品の入力切替が接続端子と一致しているか確認してください。
2. パソコン側のデュアルモニターの設定が出来ているかご確認ください。  
Windows キーとPキーを押して頂くと画面右より設定画面が出ますので出力を選択してください。

リモコン操作が出来ない。

1. 電池の交換を行ってください。
2. 本体のリモコン受光部は背面にあります。受光部に向けてボタンを押してください。

映像に黒いシミのような点が表示される。

1. レンズ上にゴミが付いていないかご確認ください。
2. 内部のLED光、又は屈折板に埃やゴミが付着している可能性があります。

カメラ用のブローワーで埃やゴミを取り除いてください。

本体底面にアクセス用のパネルがあります。

【ワンポイント】音が出ない又は小さい場合

■本製品の音量設定を変更してみてください。

説明書7ページ目のサウンド設定から、標準などの設定変更ならびにサラウンドのオン、オフ

行って頂き変化がないかご確認ください。

■プレーヤーによりましては本製品で対応出来ない音声出力になっている場合がございます。

DVD/ブルーレイプレーヤー側の音声出力の設定を変更メニューよりPCM音声出力設定を変更し再度お試しください。

■プレーヤー側のオートボリューム設定をご確認ください。

まれにオートボリュームの連動が接続機器との信号の兼ね合いで音声が小さくなる場合がございますのでこちらもオン、オフをお試しください。

■テレビやプレーヤー側に音量をアップして頂き変化がないかご確認ください。

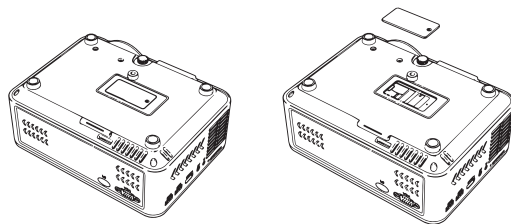

## ■プロジェクトターから登録したネットワークを削除

プロジェクトターの電源が入っている事を確認してください。  
ミラーリング用の画面を表示してください。

例) 192.168.1.1

注意、ドットも忘れず入力してください。

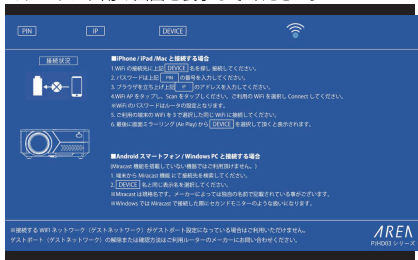

画面上の IP 番号をブラウザに打ち込み

ブルーになりましたら完了で

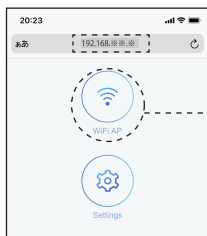

正常に入力出来るとこ  
らの画面になります。

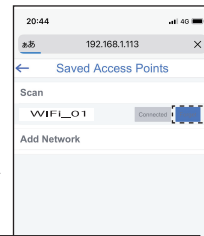
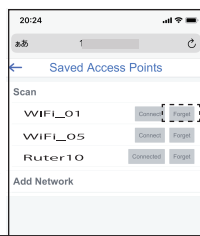
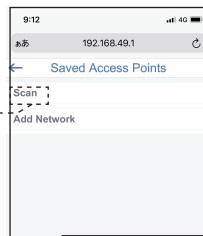

WiFi AP をタップし、Scan をタップしてください。登録済みの WiFi を選択し Forget してください。  
※本製品の対応は 2.4GHz となります。  
※WiFi の表示名はルータの機種により異なります。  
※WiFi のパスワードはルータの設定となります。

---

エアリア ホームページ

<https://www.area-powers.jp/>

QR コードをよんで頂くことでもページ  
に移動することができます。



お問い合わせフォーム

<https://www.area-powers.jp/support/inf>

---

サポートへのお問い合わせ

お問い合わせフォーム

<https://www.area-powers.jp/support/inf>

QR コードをよんで頂くことでもページに移  
動することができます。



---

株式会社エアリア

[TEL] 03-5779-6011 営業時間：平日 10-17 時

土日祝日・夏季・年末年始休業期間を除く