



この度は当社商品をお買い上げ頂きまして有難うございます。本書は製品を正しくご使用頂く為の使い方・製品説明及び注意事項を記載しております。必ず本書をお読みになってから製品の取付作業、ご利用を行ってください。

使用上の注意

- パソコンの内部に部品を取り付ける場合は、パソコンの電源及び周辺機器の電源を OFF にしてから取付作業を行ってください。
- パソコンで使用直後はパソコン内部に触れないでください。内部に高温になる部分があり触れると危険です。冷めるまでお待ちください。
- 液体異物が入らないように注意してください。また、本製品を高温、多湿、火気周辺、結露が発生する場所、強い磁気が発生する場所、平ではない場所、その他常識では考えられないような場所で使用しないでください。
- 本製品を取り付ける場合は、本書とそれら取り付けるパソコン及び周辺機器の取扱説明書を併せてご確認ください。
- 異音、異臭がする場合は直ちに使用を止め、当社までお問い合わせください。
- 本製品は精密機器です。本製品の落下、強い衝撃、静電気を与えないように作業してください。
- 本製品に触れる前に身体の静電気を取り除いて下さい。静電気が発生しにくい衣類を身に着けて作業を行ってください。
- 本製品を接続する前に必ずパソコンデータのバックアップを行ってください。本製品の故障又は使用上生じた他機器の破損、損害及びデータ損失につきましては一切の責任を負いません。
- 特定の機器でのみ発生する不具合につきましては保証対象外となります。
- 本製品を破棄する場合は、各地方自治体の条例に従って廃棄してください。

●商品仕様

製品名	E1SL Ver.2
製品型番	SD-PE99-1SL
インターフェイス	RS232C
ポート数	1 ポート
接続スロット	PCI Express x1 (1 レーン)
搭載チップ	ASIX AX99100
通信速度	110 / 150 / 300 / 600 / 1200 / 2400 / 4800 / 9600 / 14400 / 19200 / 38400 / 57600 / 115200 / 128000 bps ※通信速度は接続機器に依存します。
ビットデータ	5 / 6 / 7 / 8
スタートビット	1
ストップビット	1 / 1.5 / 2
パリティ	Even / Odd / None
フロー制御	Xon / Xoff ,none
対応 OS	Windows 11 / 10 / 8.1 / 7 / Vista / XP
基盤サイズ	57 x 102 mm
重量	42g

ロープロファイルへの付け替え

※ネジの取り外しに必要な工具 (六角ボルトナット ドライバ 5mm) は別途ご用意下さい。

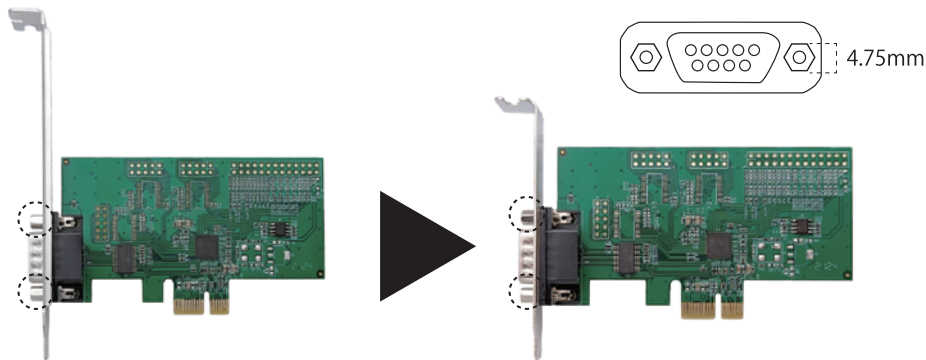

コネクタ横2箇所(ネジ)のネジを取り外して頂き、ロープロファイルブラケットへ交換してください。
取り外したネジで固定をするので失くさないように注意してください。

基板サイズ (ブラケット含まず、突起部含まず)

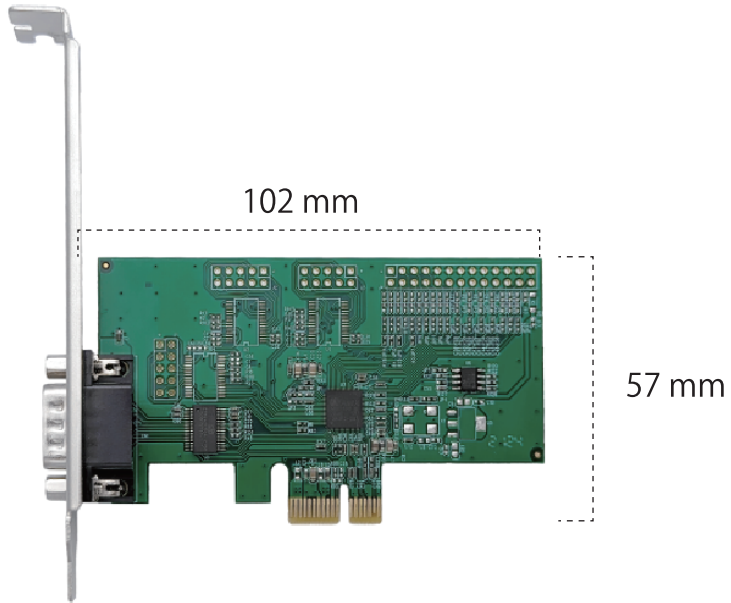

ピンアサイン

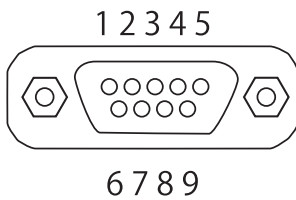

Pin	Des
1	DCD
2	RxD
3	TxD
4	DTR
5	SG
6	DSR
7	RTS
8	CTS
9	RI

増設前の準備

手の静電気を逃がし、ドライバを用意する。

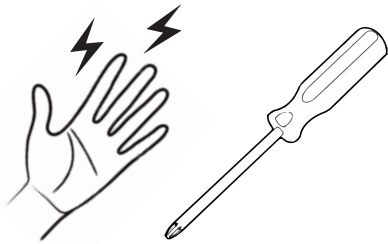

①電源を切る

スイッチを切り、すべてのケーブルを外す。

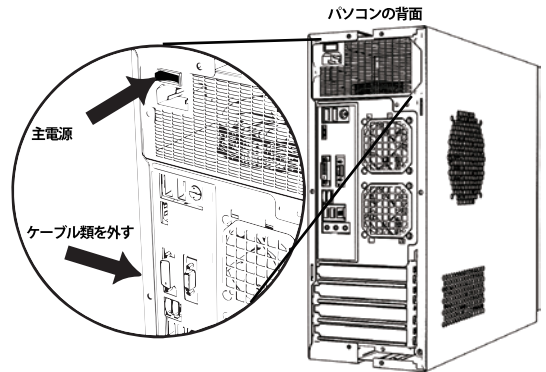

PCは精密機械ですので、増設する前に、身の回りの金属物に手を触れて静電気を逃がしてください。プラスドライバをご用意し、平らかつ安定している場所で作業をしてください。

PCがシャットダウンしていることを確認し、背面の主電源を切ってください。また、接続しているケーブル類をすべてはずしてください。

※ケースの開け方は参考例になります。

②PCを横置き

PCを平らで安定している所に横置きにする。

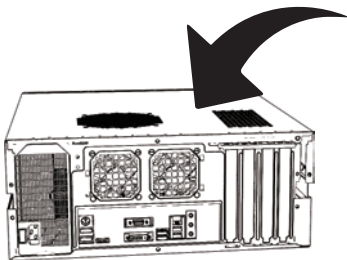

パソコンを平らな場所に置いてください。平面にゆっくり倒して、横置きにしてください。

※ケースの開け方は参考例になります。

③ネジを外す

PCケースのカバーのネジを外す。

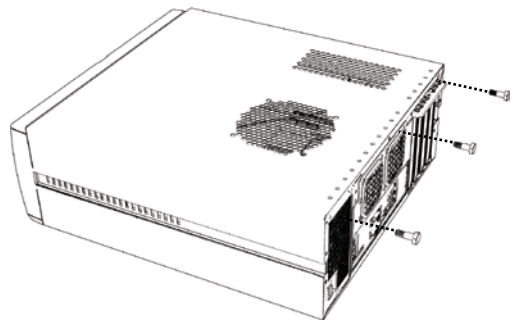

PCケースのカバーを固定しているネジを取り外してください。

※PCケースによって、外し方が異なります。詳細はケースの説明書をご覧ください。

※ケースの開け方は参考例になります。

④ 蓋を外す

PC ケースのカバーを外す。

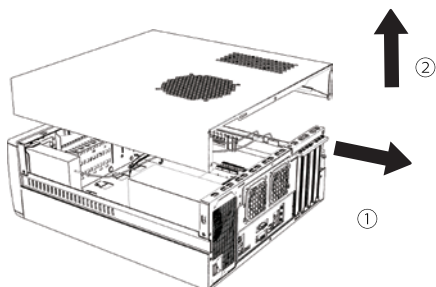

PC ケースのカバーを外してください。

※ケースの開け方は参考例になります。

⑤ スロットを確認

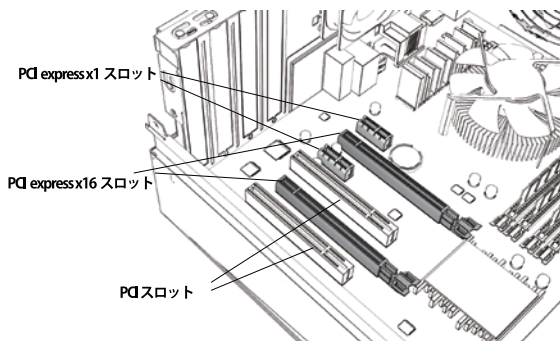

増設する拡張カードが対応しているスロットを確認してください。

※本製品は PCI Express x1 接続です。上記例だと PCI Express x1 / PCI Express x16 に接続が可能です。

※PCI スロットには接続できません。

※ケースの開け方は参考例になります。

⑥ ブラケットを外す

PC ケースのブラケットを外す。

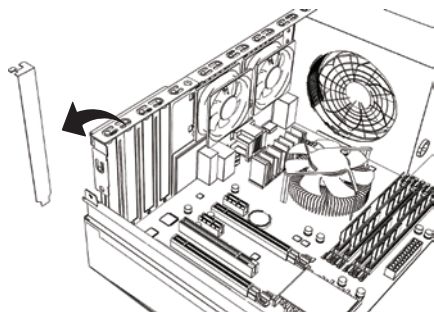

増設する箇所のブラケットを PC ケースから外してください。

※ケースの開け方は参考例になります。

⑦ カードを増設

拡張カードをスロットに差し込む

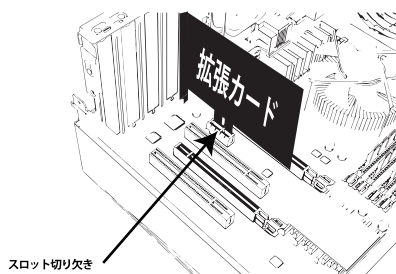

拡張カードをスロットの切り欠きを確認し、最後まで垂直にゆっくり差し込んでください。

※ケースの開け方は参考例になります。

⑧ ブラケットを固定

拡張カードブラケット
をネジ固定

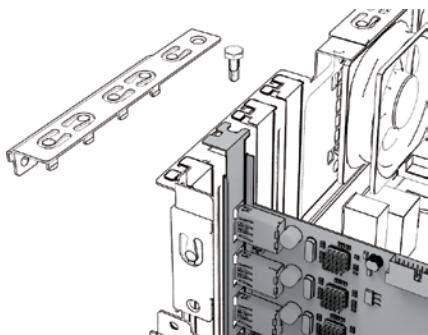

拡張カードを PC ケースのネジ穴にあわせて、ネジで固定してください。

※本製品には固定用ネジを付属しておりません。PC ケースのネジをご利用ください。

⑨ 拡張完了

これで拡張作業が完了
です。

これで、拡張作業が完了です。PC ケースのカバーを装着し、ケーブル類を接続してください。

PC を元に戻して、背面の主電源を入れてください。



ドライバインストールや認識確認作業へ

ドライバ インストール

ドライバは商品ページにございます。ダウンロードしてご利用ください。
圧縮されていますので解凍後、ご利用ください。

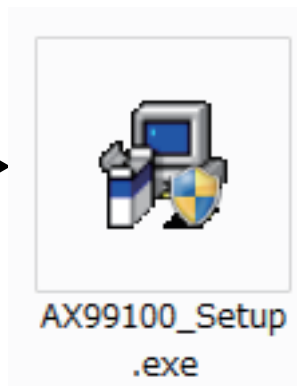
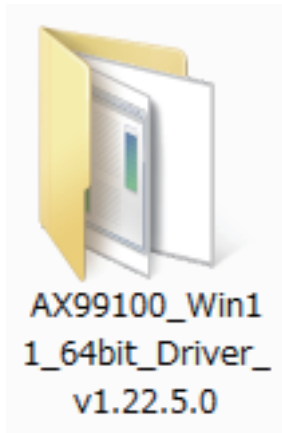

展開（解凍）されたフォルダ内には OS と bit 数に応じたフォルダに分かれています。
インストールに関しては Setup.exe（実行ファイル）をダブルクリックして頂ければ開始します。

■ アンインストール

実行前に本製品を取り外しておこなってください。

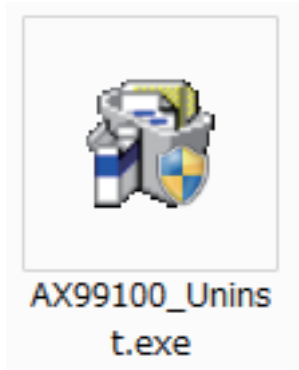

etup.exe（実行ファイル）と同じフォルダ内にある Uninstexe はアンインストール用の実行ファイルになります。

※ ドライバの内容等は更新時に変更される事がございます。予めご了承ください。

デバイスマネージャー

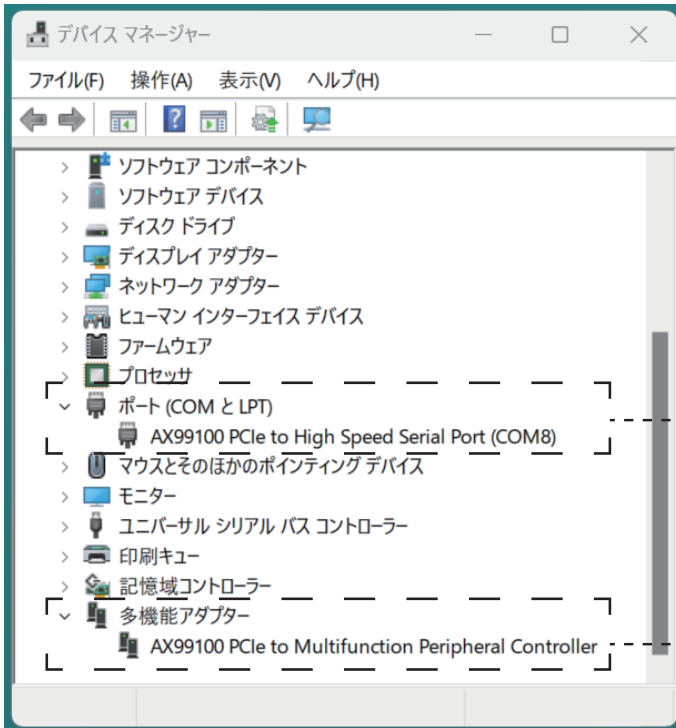

上記はデバイスマネージャー上での認識画面になります。

<Windows11 での表示例 >

FAQ

Q. 認識しません。

A. デバイスマネージャー上で!や?の表示は出ていますでしょうか。

表示されていないのであればスロットが排他仕様でないか確認してください。

CPU とマザーとの組み合わせや、NVMe M.2 SSD を使用することでスロットがあっても内部配線が既に他の機能に使用されており、スロットが使用出来ない場合がございます。

そのような仕様でないか、ご利用 PC(又はマザーボード)の取扱説明書をご確認ください。

COM 番号の変更方法

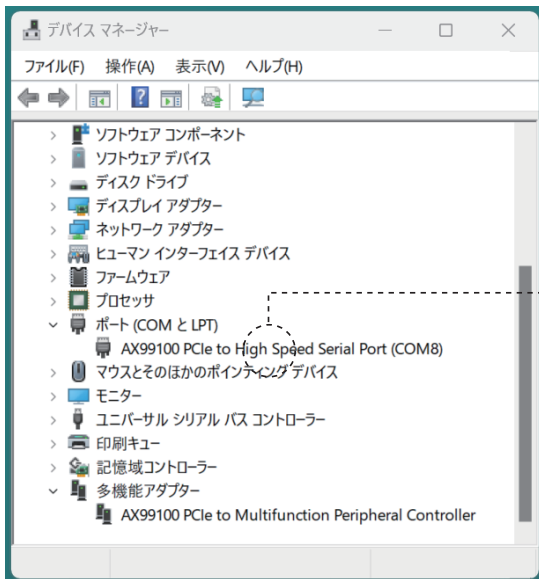

右クリック から
プロパティ を選択してください。

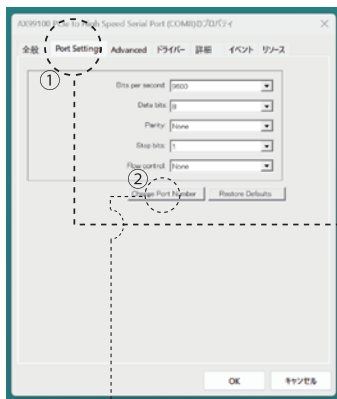

①Port Settings のタブを選択してください。
②Change Port Number をクリックしてください。

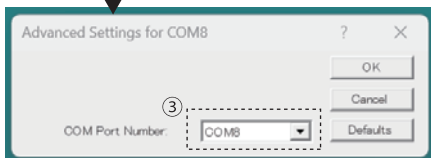

③プルダウンから 番号を選択してください。

製品保証書

本書は本記載内容からご購入日より1年間無償保証修理をお約束するものです。

取扱説明書、パッケージに記載の注意事項の注意に従い使用し、保証期間内にお申し出があった場合に限り有効となります。

無償修理規定

保証の対象はハードウェア部分となります。特定の機器でのみ発生する不具合 / 相性は保証対象外となります。

下記の場合は保証期間内であっても有償となります。

1. 本保証書のご提示が無い場合。※コピーは無効
2. 本書 所定事項の未記入、字句の書き換え及び販売日、販売店表記がない場合。
3. 火災、地震、水害、落雷 その他 天変地変、公害や異常電圧による故障及び破損。
4. お買い上げ後の輸送、落下による故障及び破損。
5. 消耗品部分による部品交換。
6. 改造 又は使用の責任に帰すると認められる故障、及び破損。
7. 用途以外でのご使用で生じた故障及び破損。
8. 故障の原因が本製品以外に起因する故障、及び破損。
9. 本書 及び 製品説明書記載の注意事項をお守り頂けなかった場合。

初期不良期間に関しまして

本製品をご購入日より14日以内の場合、初期不良であると当社からのご案内があった場合、当社が送料を負担致します。

(当社指定の運送会社にて発送頂きます。)

※初期不良かと思われた場合は、まずはユーザーサポートメールにてお問合わせください。

※初期不良期間が過ぎた場合、当社へ直接発送頂く場合の送料はお客様負担となります。

商品をご利用頂く前に

本製品の故障 又はその使用上生じた他製品の損害、データ破損につきましては一切の責任を負いません。

本製品を用いる場合は必ず、それら接続する機器のバックアップを行ってください。

本書内容は必ずご確認ください。本製品をご使用頂く場合はここに記載の内容に同意頂いたものと致します。

※その他ご不明な点は当社製品サイト (<https://www.ara-powers.jp>) の保証規定をご確認下さい。

※本保証書は再発行致しませんので、大切に保管して下さい。

※本保証書は日本国内でのみ有効となります。海外持ち出し / 輸出対象製品ではございません。

製品型番

SD-PE99-1SL

保証期間

ご購入日より1年間(初期不良期間14日)

販売店名

印

ご購入年月日

年

月

日

※販売小売店のレシート / 購入証明書 / 保証シール代用可 (製品型番明記されている事)

【お客様情報】

※修理完了後の返送先情報の記載をお願い致します。

記載がない場合、返送が出来ない場合がございます。

お名前

郵便番号

住所

電話番号