

この度は当社商品をお買い上げ頂きまして有難うございます。本書は製品を正しくご使用頂く為の使い方・製品説明及び注意事項を記載しております。必ず本書をお読みになってから製品の取付作業、ご利用を行ってください。

使用上の注意

- パソコンの内部に部品を取り付ける場合は、パソコンの電源及び周辺機器の電源を OFF にしてから取付作業を行ってください。
- パソコンで使用直後はパソコン内部に触れないでください。内部に高温になる部分があり触れると危険です。冷めるまでお待ちください。
- 液体異物が入らないように注意してください。また、本製品を高温、多湿、火気周辺、結露が発生する場所、強い磁気が発生する場所、平らではない場所、その他常識では考えられないような場所で使用しないでください。
- 本製品を取り付ける場合は、本書とそれら取り付けるパソコン及び周辺機器の取扱説明書を併せてご確認ください。
- 異音、異臭がする場合は直ちに使用を止め、当社までお問い合わせください。
- 本製品は精密機器です。本製品の落下、強い衝撃、静電気を与えないように作業してください。
- 本製品に触れる前に身体の静電気を取り除いて下さい。静電気が発生しにくい衣類を身に着けて作業を行ってください。
- 本製品を接続する前に必ずパソコンデータのバックアップを行ってください。本製品の故障又は使用上生じた他機器の破損、損害及びデータ損失につきましては一切の責任を負いません。
- 特定の機器でのみ発生する不具合につきましては保証対象外となります。
- 本製品を破棄する場合は、各地方自治体の条例に従って廃棄してください。

●商品仕様

製品名	E1SL Ver.3
製品型番	SD-PE99-1SL3
インターフェイス	RS232C
ポート数	1ポート
接続スロット	PCI Express x1 (1レーン)
搭載チップ	ASIX AX99100A
通信速度	75 / 110 / 134 / 150 / 300 / 600 / 1200 / 1800 / 2400 / 4800 / 7200 / 9600 / 14400 / 19200 / 38400 / 57600 / 115200 / 128000 bps ※通信速度は接続機器に依存します。
ビットデータ	4 / 5 / 6 / 7 / 8
スタートビット	1
ストップビット	1 / 1.5 / 2
パリティ	Even / Odd / None / Mark / Space
フロー制御	Xon / Xoff , none , Hardware
対応 OS	Windows 11 / 10
基盤サイズ	約 57x 102 mm
重量	約 42g

ロープロファイルへの付け替え

※ネジの取り外しに必要な工具

(六角ボルトナットドライバ5mm)は別途ご用意ください。

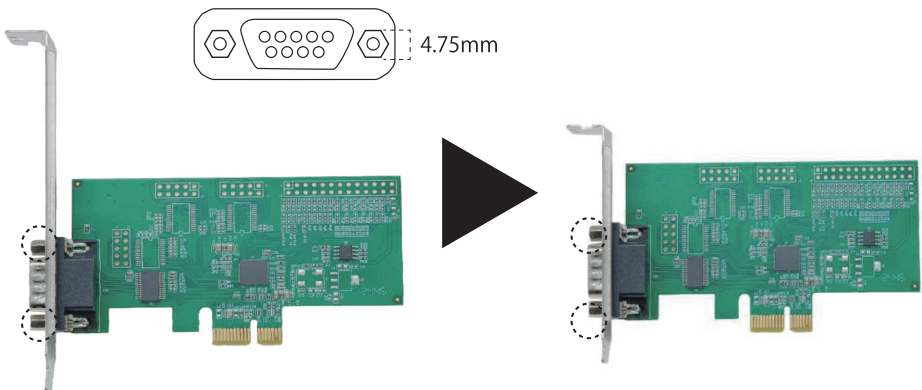

コネクタ横 2箇所 のネジを取り外して頂き、ロープロファイルブラケットへ交換してください。

取り外したネジで固定をするので失くさないように注意してください。

基板サイズ (ブラケット含まず、突起部 含まず)

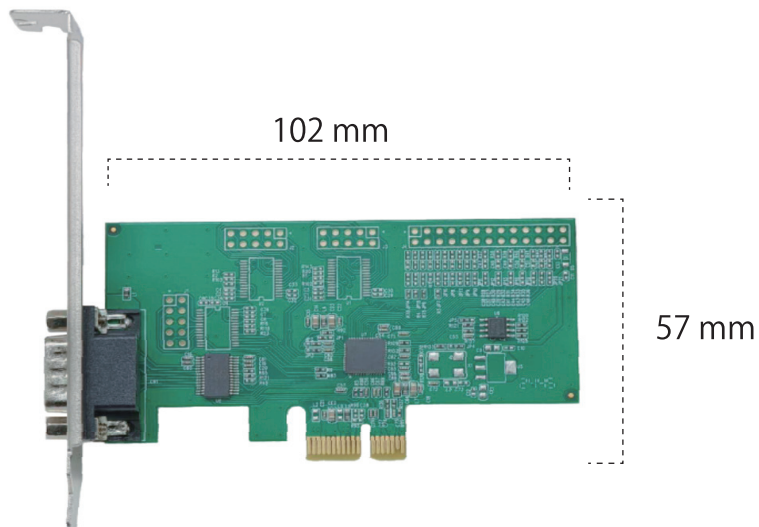

ピンアサイン

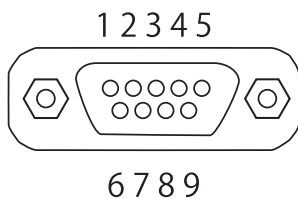

Pin	Des
1	DCD
2	RxD
3	TxD
4	DTR
5	SG
6	DSR
7	RTS
8	CTS
9	RI

増設前の準備

手の静電気を逃がし、ドライバを用意する。

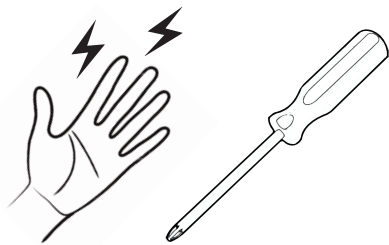

PCは精密機械ですので、増設する前に、身の回りの金属物に手を触れて静電気を逃がしてください。プラスドライバをご用意し、平らかつ安定している場所で作業をしてください。

①電源を切る

スイッチを切り、すべてのケーブルを外す。

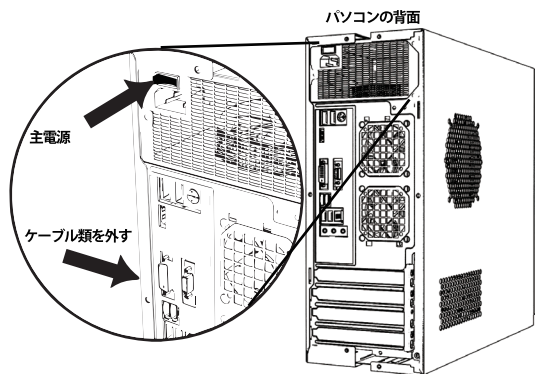

PCがシャットダウンしていることを確認し、背面の主電源を切ってください。また、接続しているケーブル類をすべてはずしてください。

※ケースの開け方は参考例になります。

②PCを横置き

PCを平らで安定している所に横置きにする。

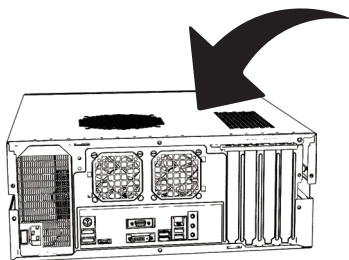

パソコンを平らな場所に置いてください。平面にゆっくり倒して、横置きにしてください。

※ケースの開け方は参考例になります。

③ネジを外す

PCケースのカバーのネジを外す。

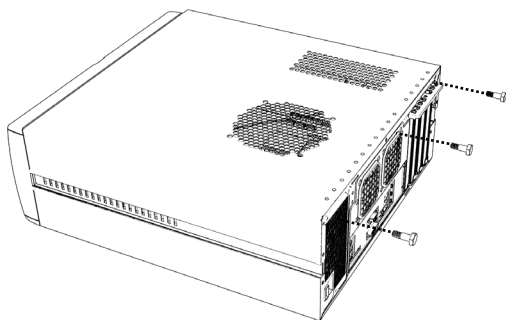

PCケースのカバーを固定しているネジを取り外してください。

※PCケースによって、外し方が異なります。詳細はケースの説明書をご覧ください。

※ケースの開け方は参考例になります。

④蓋を外す

PC ケースのカバーを外す。

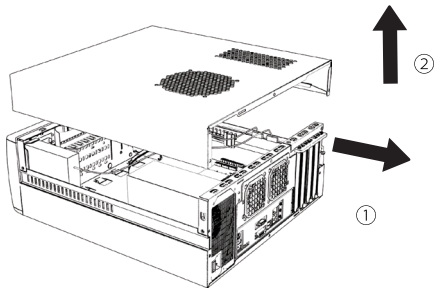

PC ケースのカバーを外してください。

※ケースの開け方は参考例になります。

⑤スロットを確認

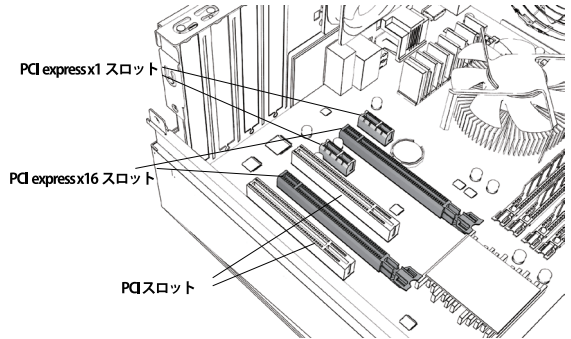

増設する拡張カードが対応しているスロットを確認してください。

※本製品は PCI Express x1 接続ですので上記列ですと PCI Express x1 / PCI Express x16 に接続が可能です。

※PCI スロットには接続できません。

増設する拡張カードが対応しているスロットを確認してください。

※ケースの開け方は参考例になります。

⑥ブラケットを外す

PC ケースのブラケットを外す。

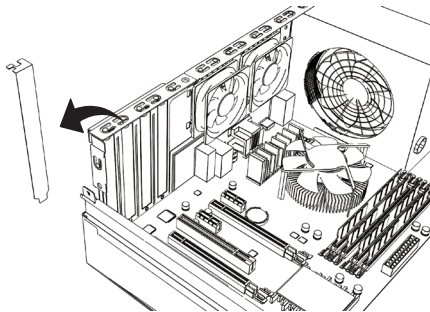

増設する箇所のブラケットを PC ケースから外してください。

※ケースの開け方は参考例になります。

⑦カードを増設

拡張カードをスロットに差し込む

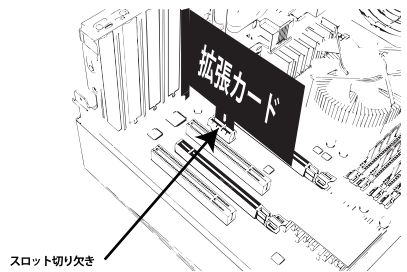

拡張カードをスロットの切り欠きを確認し、最後まで垂直にゆっくり差し込んでください。

※ケースの開け方は参考例になります。

⑧ ブラケットを固定

拡張カードブラケット
をネジ固定

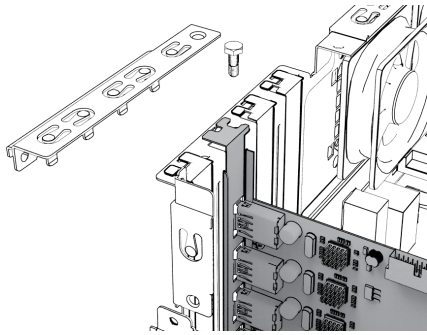

拡張カードを PC ケースのネジ穴にあわせて、ネジで固定してください。

※本製品には固定用ネジを付属しておりません。PC ケースのネジをご利用ください。

⑨ 拡張完了

これで拡張作業が完了
です。

これで、拡張作業が完了です。PC ケースのカバーを装着し、ケーブル類を接続してください。

PC を元に戻して、背面の主電源を入れてください。



ドライバインストールや認識確認作業へ

ドライバ インストール

※ ドライバの内容等は更新時に変更される事がございます。予めご了承ください。

ドライバは商品ページにございます。ダウンロードしてご利用ください。

<https://www.area-powers.jp/index.html>

弊社ホームページの商品を選ぶより内蔵機器に入って頂き、RS232C 増設ボードから SD-PE99-1SL3 のページ内をご確認ください。

ドライバは圧縮されていますので展開後(解凍後)、ご利用ください。

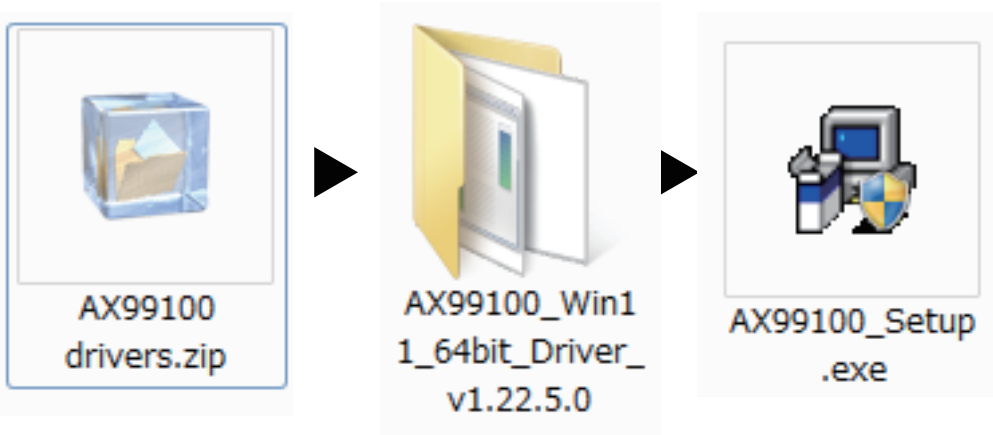

展開(解凍)されたフォルダ内には OS と bit 数に応じたフォルダに分かれています。

インストールに関しては Setup.exe(実行ファイル)をダブルクリックして頂ければ開始します。

■ アンインストール(ドライバ削除)

実行前に本製品を取り外しておこなってください。

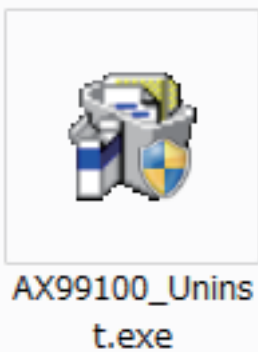

Setup.exe(実行ファイル)と同じフォルダ内にある Uninst.exeはアンインストール用の実行ファイルになります。

デバイスマネージャー

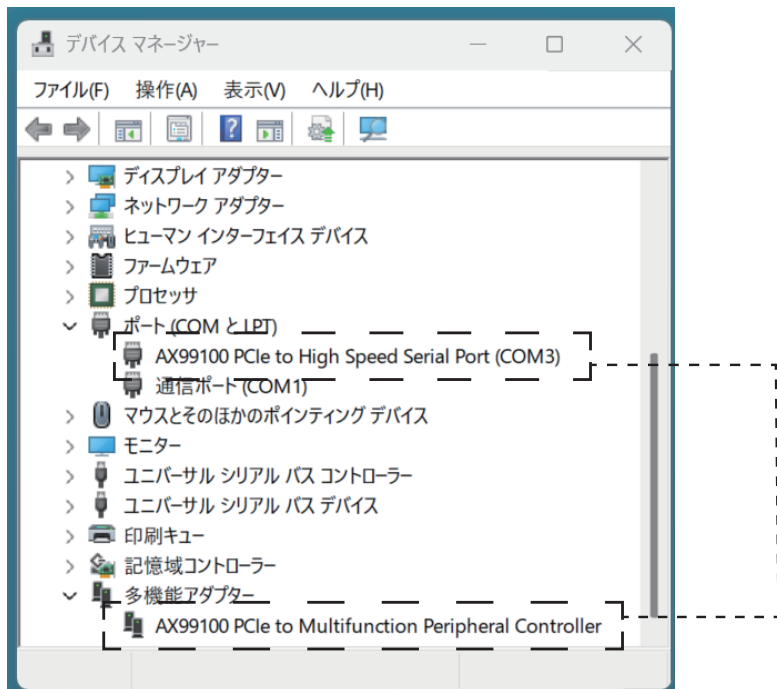

※ 振られる COM 番号はお客様の環境にて異なります。

上記はデバイスマネージャー上での認識画面になります。

<Windows11 での表示例 >

FAQ

Q. 認識しません。

A. デバイスマネージャー上で!や?の表示は出ていますでしょうか。

表示されていないのであればスロットが排他仕様でないか確認してください。

CPU とマザーとの組み合わせや、NVMe M.2 SSD を使用することでスロットがあっても内部配線が既に他の機能に使用されており、スロットが使用出来ない場合がございます。

そのような仕様でないか、ご利用 PC (又はマザーボード) の取扱説明書をご確認ください。

COM 番号の変更方法

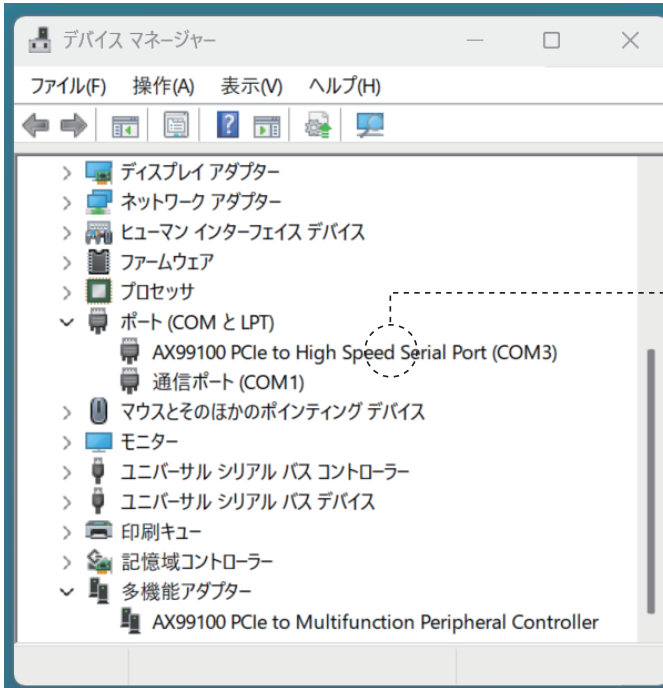

右クリックから
プロパティを選択してください。

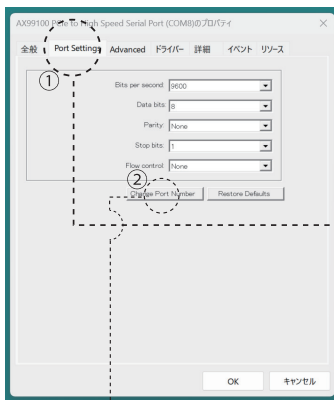

①Port Settings のタブを選択してください。
②Change Port Number をクリックしてください。

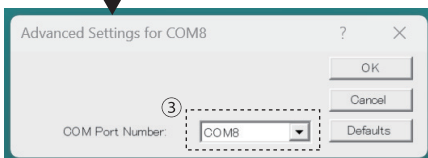

③プルダウンから 番号を選択してください。