

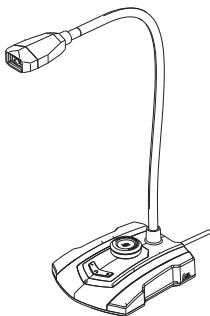

『SchwarzerLand』監修

# GAMING MIC



## 使用上の注意

- 本製品は記載の注意事項を守り、お客様の責任においてご使用ください。
- 用途以外には使用しないでください。
- コネクタはしっかりと挿しこんでからご利用ください。
- 高温、多湿の場所や車内に長時間放置しないでください。
- 乳児の手に届かない場所に保管し、お子様だけでのご使用はご遠慮ください。
- 本製品の使用による交通事故、ケガ、損害、パソコン、携帯電話の故障等は一切保証致しません。
- 本製品使用時は音量の上げすぎにご注意ください。
- ケーブルの抜き差しは必ずコネクタを持って行ってください。ケーブルを引くと断線する可能性がございます。
- ケーブルを持って振り回したりしないでください。

■各部の名称

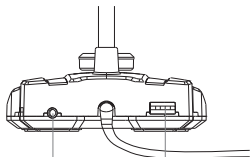
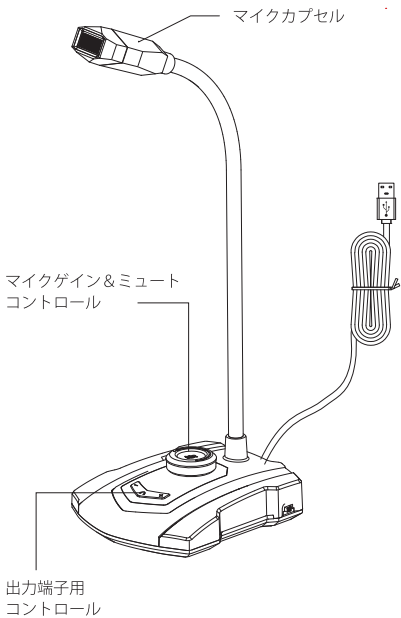

3.5mm  
Audio Jack

USB Port

## ■商品仕様

感度	-32dB±3dB
インピーダンス	2.2KΩ
周波数特性	80Hz~16KHz
最大録音対応解像度	96kHz/24-bit
ケーブル長	約 150 cm
マイク指向性	全指向性
サイズ/質量	約120×100×360mm / 約270g
スイッチ	ボリューム調整、ミュート
接続	USB接続
USBポート	USB2.0×1ポート
イヤホン端子	3.5mmポート
対応OS	Windows10 / 8.1 / 7 Mac OS 10.7.3~
対応ゲーム機	PlayStation4

\*Windows10 (バージョン2004) まで確認済

\*macOS Catalinaまで確認済

### 指向性

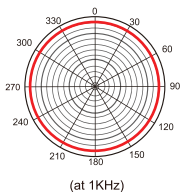
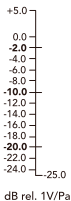

### 周波数特性

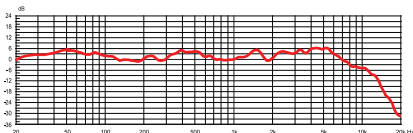

## ■接続

パソコン本体の USB ポートへ接続してください。

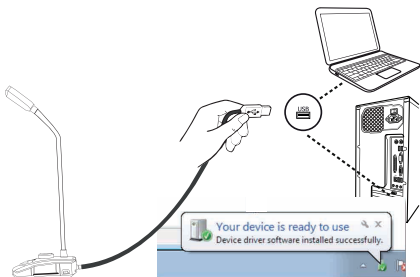

初回起動時に自動的にドライバがインストールされますのでしばらくお待ちください。

※起動前に接続を行ってください。

※USB Hub を用いての接続はご利用頂けません。

パソコンから取り外す場合はシャットダウン後におこなってください。

## ■マイクゲインとミュート

マイクボタンを押すとミュートになります。

マイク動作時：青色 LED

ミュート時：赤色 LED

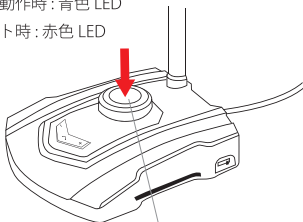

マイクのゲインを上げる。

マイクのゲインを下げる。

## ■マイクを選択

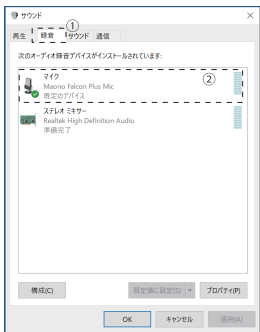

サウンドより

- ①録音タブを選択してください。
- ②マイク (Maono Falcon Plus Mic) を選択してください。
- ③既定のデバイスの表示になっている場合は設定完了になります。なっていない場合は右クリックをして頂き、プルダウンメニューより既定のデバイスとして設定を選択して変更をしてください。

## ■7Color アンビエントライトのスイッチ

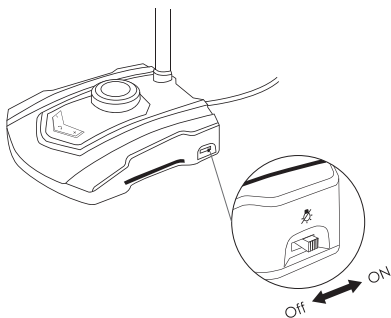

本体両サイドのLEDをOFFにする事ができます。

※ロゴのLEDはOFFになりません。

※LEDの色を固定する事はできません。

## ■USB2.0 拡張ポート

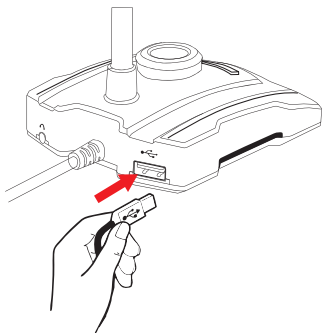

※セルフパワー駆動のUSB機器を接続して使用する事ができます。

※バスパワー機器の場合5V/300mA前後のUSB機器まで動作します。

※マイクの録音をリアルタイムにUSBメモリに保存するような事はできません。

## ■マイク周波数帯の変更 (Windows 設定)

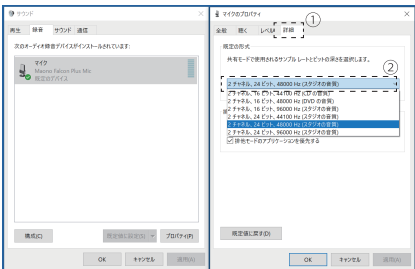

マイクを右クリックして頂き、プルダウンメニューからプロパティを選択してください。

①詳細タブを選択 ②の右端にある▼をクリックして頂きますと選択が可能です。

## ■マイクのゲインを上げる (Windows 設定)

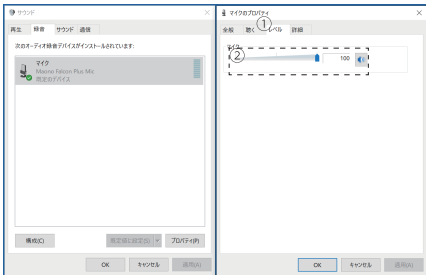

マイクを右クリックして頂き、プルダウンメニューからプロパティを選択してください。

①レベルタブを選択 ②のスライダーで調整可能です。

## ■マイク音声を聴く場合

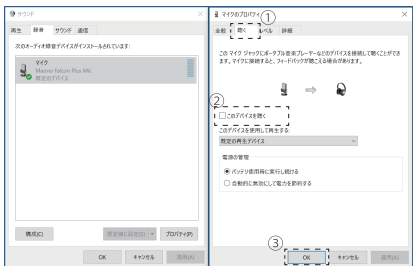

マイクを右クリックして頂き、プルダウンメニューからプロパティを選択してください。

①聴くタブを選択

② このデバイスを聴く のにチェックしてください。

③ OK をクリックして完了です。



## ■Mac での設定

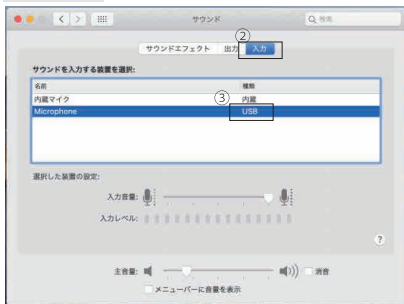

システム環境設定より

①サウンドを開いてください。

②入力に切り替えてください。

③種類より USB のタイプを選択してください。

以上で完了になります。



周波数帯の変更 (Mac の場合)

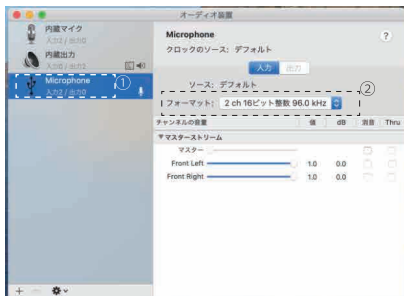

Audio MIDI 設定より

①Microphone を選択、②フォーマットよりご利用の周波数を選択してください。

## ■出力端子

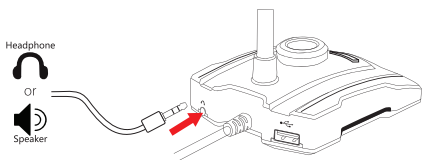

本製品の背面には図のように 3.5mm 出力端子があります。  
3.5mm 端子のヘッドホンやスピーカーを接続する事ができます。

## ■ボリュームアップ/ダウン

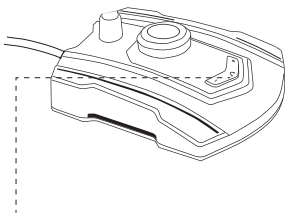

本製品の出力端子に接続時に  
「+」ボタンをクリックするとボリュームアップします。  
「-」ボタンをクリックするとボリュームダウンします。  
Windows 側のボリュームと連動します。

## ■Windows での設定



### サウンドより

①再生タブを選択してください。

①ヘッドホン (Maono Falcon Plus Mic) を選択してください。

②既定のデバイスの表示になっている場合は設定完了になります。なっていない場合は右クリックをして頂き、プルダウンメニューより既定のデバイスとして設定を選択して変更をしてください。

## ■出力周波数帯の変更 (Windows 設定)

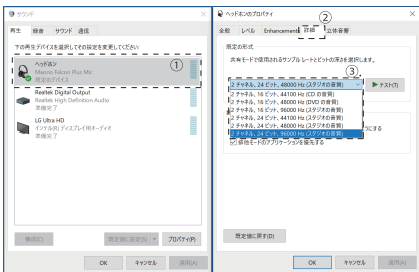

### サウンドより

①ヘッドホン を右クリックしてプルダウンよりプロパティを選択してください。

②詳細タブ を選択してください。

③▼をクリックしてプルダウンメニューより変更してください。

## ■出力ゲインの調整 (Windows 設定)

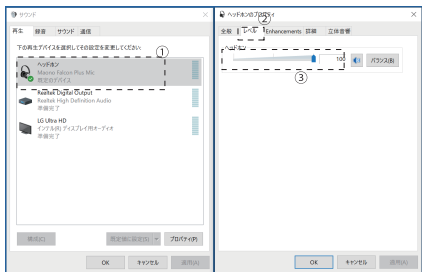

サウンドより

- ①ヘッドホン を右クリックしてプルダウンよりプロパティを選択してください。
- ②レベルタブ を選択してください。
- ③ のスライダーで調整可能です。

## ■PS4 での設定 (システムソフトウェア 7.50)

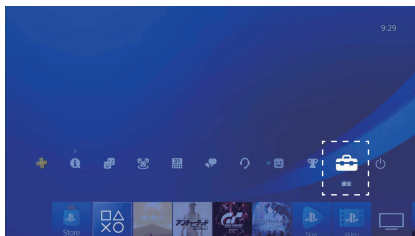

「設定」を選択してください。

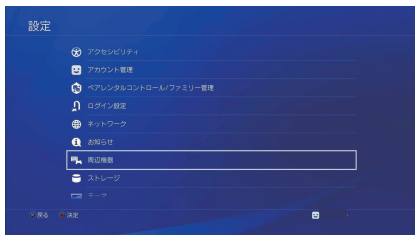

「周辺機器」を選択してください。

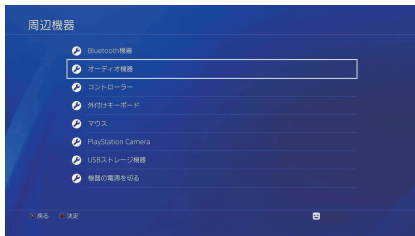

「オーディオ機器」を選択してください。



オーディオ機器の画面の入力機器と出力機器を USB ヘッドセット (Maono FalconPlus Mic) へ切り替えてください。

「マイクレベルを調整する」にて音声の入力を確認することができます。

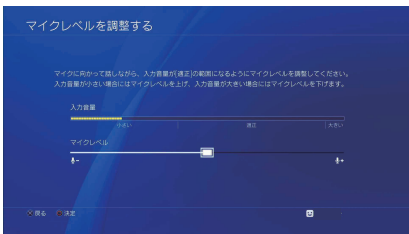

マイクレベルにて音声を調整してください。  
この時本製品側のマイクゲインコントロールは中央にして行ってください。

本製品のマイクゲインコントロールは PS4 システム内のマイクレベルと連動しない調整になりますので中央にしておいて頂く事で、ゲーム中でも調整が可能になります。

■本製品を PS4 に接続した状態でテレビ / モニターのスピーカーより音を出す場合。



PS4 での設定をご参照頂き、オーディオ機器まで画面を進めてください。

ここで出力機器を選択してください。

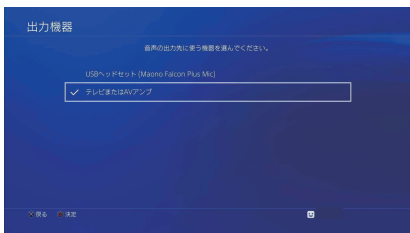

USB ヘッドセットに  が入っている場合は「テレビまたは AV アンプ」を選択してください。

が入りますと切り替わります。



## Skype での設定

設定

アカウント & プロフィール

全般

表示

① 音声 / ビデオ

通話

メッセージング

通知

連絡先

ヘルプとフィードバック

ビデオ

カメラ

② デバイスが検出されませんでした。この問題の修正について、[詳細はこちら](#)。

オーディオ

マイク

マイク (Maono Falcon Plus Mic)

マイク設定を自動調整

スピーカー

既定の送信デバイス

0 1 2 3 4 5 6 7 8 9 10

音声テスト

着信通話でミュート解除する

その他のデバイスで着信音を鳴らします。

無料テスト通話を行う

①音声 / ビデオ を選択して頂き、②マイク (Maono Falcon Plus Mic) を選択してください。



## ZOOM での設定

設定

一般

ビデオ

① オーディオ

画面を共有

チャット

バーチャル背景

レコーディングしています

プロフィール

統計情報

キーボードショートカット

接近性

スピーカー

スピーカーのテスト

LG Ultra HD (NVIDIA High Definit...

出力レベル:

音量:

マイク

マイクのテスト

マイク (Maono Falcon Plus Mic)

入力レベル:

音量:

自動で音量を調整

別のオーディオデバイスを使用して、着信音を同時に鳴らします

ミーティングへの参加時に、自動的にコンピューターでオーディオに参加

ミーティングの参加時にマイクをミュートに設定

スペースキーを長押しして、一時的に自分をミュート解除できます

ヘッドセット上のボタンを同調

詳細

設定より

①オーディオを選択、②マイクを選択より (Maono Falcon Plus Mic) を選択してください。





## Google ハングアウトでの設定

①ビデオハンングアウトを初めて頂くと画面右上にある  をクリックして頂くと、下記が表示されます。



マイクの右にある ▼ をクリックして頂くと選択可能なマイクが表示されますので、この中から (Maono Falcon Plus Mic) を選択してください。

※Skype,Zoom,Google ハングアウトは 2020 年 4 月時に確認した画面です。アップデートなどにより設定画面や場所が変更になる場合がございます。